

Dell™ Studio 1535/1536

Οδηγός γρήγορης αναφοράς

Πρότυπο PP33L

Σημειώσεις, ειδοποιήσεις και προσοχή



ΣΗΜΕΙΩΣΗ: Η ΣΗΜΕΙΩΣΗ υποδεικνύει σημαντικές πληροφορίες που σας βοηθούν να χρησιμοποιείτε καλύτερα τον υπολογιστή σας.



ΕΙΔΟΠΟΙΗΣΗ: Η ΕΙΔΟΠΟΙΗΣΗ υποδηλώνει είτε δυνητική βλάβη υλικού είτε απώλεια δεδομένων και υποδεικνύει τον τρόπο με τον οποίο μπορείτε να αποφύγετε το πρόβλημα.



ΠΡΟΣΟΧΗ: Η ΠΡΟΣΟΧΗ υποδηλώνει δυνητική βλάβη υλικού, τραυματισμό ή θάνατο.

Αν αγοράσατε υπολογιστή Dell™ της σειράς n, οι αναφορές του παρόντος για τα λειτουργικά συστήματα Microsoft® Windows® δεν ισχύουν.

**Οι πληροφορίες αυτού του εγγράφου μπορεί να αλλάξουν χωρίς προειδοποίηση.
© 2008 Dell Inc. Με επιφύλαξη παντός δικαιώματος.**

Απαγορεύεται αυστηρά η αναπαραγωγή με οποιονδήποτε τρόπο χωρίς τη γραπτή άδεια της Dell Inc.

Εμπορικά σήματα που χρησιμοποιούνται στο παρόν έγγραφο: *Dell*, το λογότυπο *DELL*, *Wi-Fi Catcher*, *YOURS IS HERE*, *DellConnect* και *MediaDirect* είναι εμπορικά σήματα της Dell Inc. *Intel* και *Core* είναι σήματα κατατεθέντα της Intel Corporation *AMD*, *AMD Turion*, *Athlon*, *Sempron*, *ATI Radeon* και οι συνδυασμοί τους είναι εμπορικά σήματα της Advanced Micro Devices, Inc. *Microsoft*, *Windows* και *Windows Vista* είναι είτε εμπορικά σήματα είτε σήματα κατατεθέντα της Microsoft Corporation στις Ηνωμένες Πολιτείες της Αμερικής ή/και σε άλλες χώρες. *Bluetooth* είναι σήμα κατατεθέν που ανήκει στην Bluetooth SIG, Inc. και χρησιμοποιείται από την Dell κατόπιν σχετικής άδειας.

Άλλα εμπορικά σήματα και εμπορικές ονομασίες μπορεί να χρησιμοποιούνται στο παρόν έγγραφο αναφερόμενα είτε στους κατόχους των σημάτων και των ονομάτων είτε στα προϊόντα τους Η Dell Inc. αποποιείται κάθε αξίωση ιδιοκτησίας επί των εμπορικών σημάτων και ονομάτων τρίτων.

Πρότυπο PP33L

Μάρτιος 2008

P/N P112C

Αναθ. A00

Περιεχόμενα

Εύρεση πληροφοριών	7
1 Πληροφορίες για τον υπολογιστή σας	11
Μπροστινή και δεξιά όψη	11
Πίσω και αριστερή όψη	18
Κάτω όψη	22
Αφαίρεση και επανατοποθέτηση της μπαταρίας	23
Αφαίρεση και επανατοποθέτηση του καλύμματος της βάσης	24
2 Προδιαγραφές	27
3 Αντιμετώπιση προβλημάτων	37
Υπηρεσία τεχνικών ενημερώσεων της Dell	37
Διαγνωστικό πρόγραμμα αυτοαξιολόγησης πριν από την εκκίνηση (Pre-Boot Self Assessment (PSA)) και διαγνωστικό πρόγραμμα 32 Bit της Dell	37
Κέντρο υποστήριξης της Dell	43

Προβλήματα στις μονάδες δίσκων	43
Προβλήματα στη μονάδα σκληρού δίσκου	44
Μηνύματα σφαλμάτων	45
Προβλήματα κλειδωμάτων και λογισμικού	52
Δεν γίνεται εκκίνηση του υπολογιστή	52
Ο υπολογιστής δεν αποκρίνεται πλέον	52
Κάποιο πρόγραμμα δεν αποκρίνεται πλέον ή η λειτουργία του επανειλημμένα διακόπτεται αιφνιδίως	52
Κάποιο πρόγραμμα είναι σχεδιασμένο για προηγούμενη έκδοση του λειτουργικού συστήματος Microsoft® Windows®	53
Εμφανίζεται μια μπλε οθόνη	53
Προβλήματα μνήμης	53
Προβλήματα με την τροφοδοσία	54
Αντιμετώπιση προβλημάτων λογισμικού και υλικού στο λειτουργικό σύστημα Windows Vista®	56
Επαναφορά του λειτουργικού σας συστήματος	57
Χρήση της λειτουργίας System Restore (Επαναφορά συστήματος) των Windows Vista	57

4 Βοήθεια	63
Λήψη βοήθειας	63
Τεχνική υποστήριξη και εξυπηρέτηση πελατών	64
DellConnect	64
Υπηρεσίες online	64
Υπηρεσία AutoTech	65
Αυτοματοποιημένη υπηρεσία ενημέρωσης για την κατάσταση της παραγγελίας σας	66
Προβλήματα με την παραγγελία σας	66
Πληροφορίες για προϊόντα	66
Επιστροφή προϊόντων για επισκευή ή πίστωση βάσει της εγγύησης	66
Προτού τηλεφωνήσετε	67
Επικοινωνία με την Dell	69
A Παράρτημα	71
Ανακοίνωση της FCC (Ομοσπονδιακής Επιτροπής Επικοινωνιών) (μόνο για τις Η.Π.Α.)	71
Κατηγορία B της FCC	71
Ανακοίνωση της Macrovision για το προϊόν	72
Πίνακας περιεχομένων	73

Εύρεση πληροφοριών

 **ΣΗΜΕΙΩΣΗ:** Ορισμένα χαρακτηριστικά μπορεί να είναι προαιρετικά και να μην τα παραλάβετε μαζί με τον υπολογιστή σας. Ορισμένα χαρακτηριστικά μπορεί να μην είναι διαθέσιμα σε συγκεκριμένες χώρες.

 **ΣΗΜΕΙΩΣΗ:** Μπορείτε να παραλάβετε πρόσθετες πληροφορίες μαζί με τον υπολογιστή σας.

Έγγραφο/Μέσο/Ετικέτα	Περιεχόμενα
Ετικέτα εξυπηρέτησης και κωδικός ταχείας εξυπηρέτησης Βρίσκεται στο κάτω μέρος του υπολογιστή σας.	<ul style="list-style-type: none">Χρησιμοποιήστε την ετικέτα εξυπηρέτησης για την αναγνώριση της συσκευής σας όταν χρησιμοποιείτε τον ιστοχώρο support.dell.com ή επικοινωνείτε με το τμήμα τεχνικής υποστήριξης.Πληκτρολογήστε τον κωδικό ταχείας εξυπηρέτησης για τη σωστή διεκπεραίωση της κλήσης σας όταν επικοινωνείτε με το τμήμα τεχνικής υποστήριξης.
Αριθμός μοντέλου Μπορείτε να τον βρείτε στο κάτω μέρος του υπολογιστή σας δίπλα στην ετικέτα εξυπηρέτησης.	Αριθμός μοντέλου του υπολογιστή σας.
Drivers and Utilities Media (Προγράμματα οδήγησης και βοηθητικές εφαρμογές)	<ul style="list-style-type: none">Ένα διαγνωστικό πρόγραμμα για τον υπολογιστή σαςΠρογράμματα οδήγησης για τον υπολογιστή σαςΤεκμηρίωση συσκευώνΛογισμικό συστήματος φορητού υπολογιστή (NSS) <p>Στα μέσα με το όνομα <i>Drivers and Utilities</i> (Προγράμματα οδήγησης και βοηθητικές εφαρμογές) μπορεί να περιλαμβάνονται τα αρχεία <i>Readme</i> (μόνο για ανάγνωση) που παρέχουν τις πλέον πρόσφατες ενημερώσεις σχετικά με τεχνικές αλλαγές στον υπολογιστή σας ή προηγμένο τεχνικό υλικό αναφοράς για τεχνικούς ή για έμπειρους χρήστες.</p> <p>ΣΗΜΕΙΩΣΗ: Προγράμματα οδήγησης και ενημερώσεις τεκμηρίωσης θα βρείτε στον ιστοχώρο support.dell.com.</p>

Έγγραφο/Μέσο/Ετικέτα	Περιεχόμενα
Διάγραμμα εγκατάστασης	Πώς να εγκαταστήσετε τον υπολογιστή σας
Εγχειρίδιο εργασιών συντήρησης Μπορείτε να το βρείτε στον ιστοχώρο τεχνικής υποστήριξης της Dell, στη διεύθυνση support.dell.com	<ul style="list-style-type: none"> Αφαίρεση και αντικατάσταση εξαρτημάτων Αντιμετώπιση και επίλυση προβλημάτων
Οδηγός τεχνολογίας Dell Θα τον βρείτε στην επιλογή Help and Support (Βοήθεια και υποστήριξη των Windows (Start (Εναρξη)→ Help and Support (Βοήθεια και υποστήριξη)) και στον ιστοχώρο τεχνικής υποστήριξης της Dell, στη διεύθυνση support.dell.com	<ul style="list-style-type: none"> Πληροφορίες για το λειτουργικό σας σύστημα Χρήση και συντήρηση περιφερειακών Κατανόηση τεχνολογιών όπως το Ίντερνετ, το ηλεκτρονικό ταχυδρομείο κα ούτε καθεξής
Ετικέτα άδειας των Microsoft Windows Η ετικέτα αυτή βρίσκεται στο διαμέρισμα της μπαταρίας.	<p>Ο αριθμός προϊόντος του λειτουργικού σας συστήματος.</p> <p>ΣΗΜΕΙΩΣΗ: Η ετικέτα αυτή είναι διαθέσιμη μόνο για συστήματα με λειτουργικό πρόγραμμα της Microsoft.</p>

Έγγραφο/Μέσο/Ετικέτα	Περιεχόμενα
Κέντρο υποστήριξης της Dell	<ul style="list-style-type: none"> • Αυτόματη βοήθεια (αντιμετώπιση προβλημάτων, ασφάλεια, επιδόσεις συστήματος, δίκτυο/Ιντερνετ, δημιουργία εφεδρικών αρχείων/επαναφορά και Windows Vista) • Ειδοποιήσεις (ειδοποιήσεις από το τμήμα τεχνικής υποστήριξης για θέματα που έχουν σχέση με τον υπολογιστή σας) • Βοήθεια από την Dell (τεχνική υποστήριξη με το DellConnect™, εξυπηρέτηση πελατών, εκπαίδευση και εγχειρίδια εκμάθησης, βοήθεια σε τηλεφωνική επικοινωνία με την Dell και online σάρωση με το PC CheckUp) • Πληροφορίες για το σύστημά σας (τεκμηρίωση συστήματος, πληροφορίες για την εγγύηση, πληροφορίες συστήματος, αναβαθμίσεις και παρελκόμενα) <p>ΣΗΜΕΙΩΣΗ: Τα χαρακτηριστικά του κέντρου υποστήριξης της Dell που διαθέτει ο υπολογιστής σας εξαρτώνται από τη διαμόρφωση των παραμέτρων του.</p>
Βοήθεια για το Dell QuickSet	<p>Πληροφορίες για τη δραστηριότητα του δικτύου, τα πλήκτρα άμεσης πρόσβασης και άλλα στοιχεία που ελέγχονται μέσω του Dell QuickSet</p> <p>Για προβολή της δυνατότητας Dell QuickSet Help (Βοήθεια για το Dell QuickSet), κάντε δεξί κλικ στο εικονίδιο του Dell QuickSet στην περιοχή ειδοποιήσεων των Windows.</p>

Πληροφορίες για τον υπολογιστή σας

Μπροστινή και δεξιά όψη

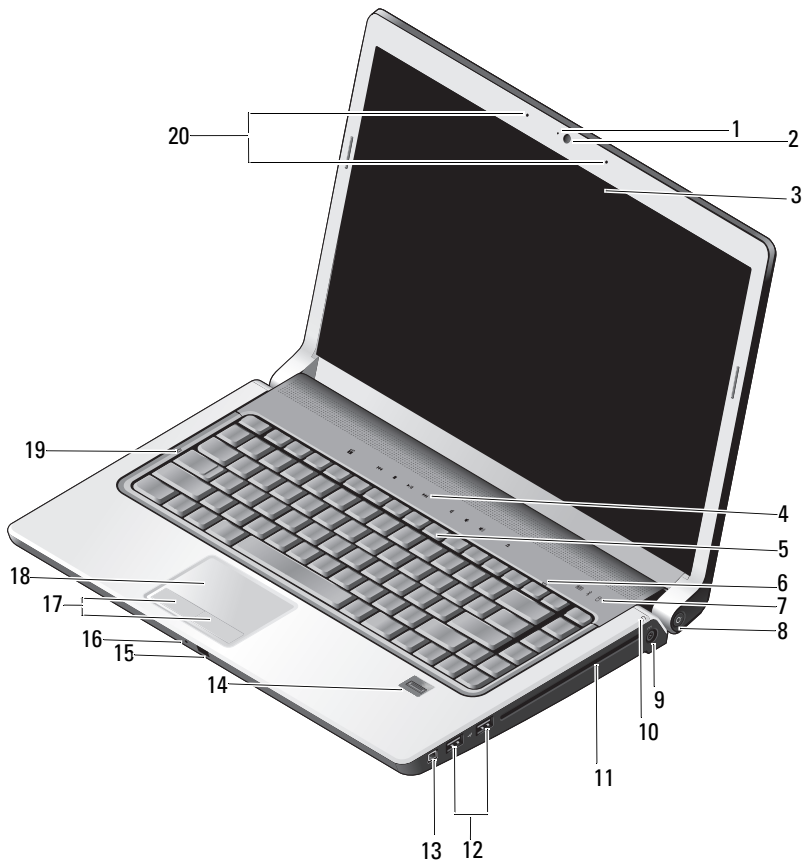

1	ενδεικτική λυχνία κάμερας (προαιρετική)	2	κάμερα (προαιρετική)
3	οθόνη	4	κουμπιά ελέγχου μέσων (9)
5	πληκτρολόγιο	6	λυχνία κλειδώματος αριθμικού πληκτρολογίου
7	λυχνίες κατάστασης συσκευών	8	κουμπί τροφοδοσίας
9	σύνδεσμος μετασχηματιστή AC	10	λυχνία κατάστασης μπαταρίας
11	μονάδα οπτικού δίσκου	12	σύνδεσμοι USB (2)
13	σύνδεσμος IEEE	14	μονάδα ανάγνωσης δακτυλικών αποτυπωμάτων (προαιρετική)
15	IR καταναλωτή	16	αναλογικό μικρόφωνο
17	κουμπιά επιφάνειας αφής (2)	18	επιφάνεια αφής
19	λυχνία κλειδώματος κεφαλαίων	20	συστοιχία ψηφιακών μικροφώνων (προαιρετική)

ΕΝΔΕΙΚΤΙΚΗ ΛΥΧΝΙΑ ΚΑΜΕΡΑΣ — Υποδεικνύει ότι η κάμερα λειτουργεί. Με βάση τις επιλογές διαμόρφωσης που κάνατε όταν παραγγείλατε τον υπολογιστή σας, μπορεί να μην περιλαμβάνει κάμερα.

ΚΑΜΕΡΑ — Ενσωματωμένη κάμερα για λήψη βίντεο, διεξαγωγή διασκέψεων και συνομιλία. Με βάση τις επιλογές διαμόρφωσης που κάνατε όταν παραγγείλατε τον υπολογιστή σας, μπορεί να μην περιλαμβάνει κάμερα.

ΟΘΟΝΗ — Περισσότερες πληροφορίες σχετικά με την οθόνη περιλαμβάνει ο *οδηγός τεχνολογίας της Dell*.

ΚΟΥΜΠΙΑ ΕΛΕΓΧΟΥ ΜΕΣΩΝ — Ελέγχουν την αναπαραγωγή CD, DVD, Blu-ray και Media Player.



- | | | | |
|--|--|--|-----------------------------|
| | Εκκίνηση του Dell MediaDirect | | Σίγαση του ήχου |
| | Αναπαραγωγή του προηγούμενου κομματιού | | Μείωση της έντασης του ήχου |
| | Διακοπή | | Αύξηση της έντασης του ήχου |
| | Αναπαραγωγή ή παύση | | Εξαγωγή του δίσκου |
| | Αναπαραγωγή του επόμενου κομματιού | | |

ΠΛΗΚΤΡΟΛΟΓΙΟ — Το πληκτρολόγιο με οπίσθιο φωτισμό αποτελεί προαιρετικό χαρακτηριστικό. Αν έχετε αγοράσει το πληκτρολόγιο με οπίσθιο φωτισμό, μπορείτε να αλλάξετε τις ρυθμίσεις μέσω του Dell QuickSet. Περισσότερες πληροφορίες σχετικά με το πληκτρολόγιο περιλαμβάνει ο Οδηγός τεχνολογίας Dell.

ΛΥΧΝΙΑ ΚΛΕΙΔΩΜΑΤΟΣ ΑΡΙΘΜΙΚΟΥ ΠΛΗΚΤΡΟΛΟΓΙΟΥ — Ανάβει όταν ενεργοποιείτε τη λειτουργία Num Lock.

ΛΥΧΝΙΕΣ ΚΑΤΑΣΤΑΣΗΣ ΣΥΣΚΕΥΩΝ



Οι λυχνίες που βρίσκονται στην περιοχή ανάπαυσης του χεριού προς το μπροστινό μέρος του υπολογιστή υποδεικνύουν τα εξής:



Λυχνία κατάστασης WiFi – Ανάβει όταν ενεργοποιείται η ασύρματη δικτύωση. Για να ενεργοποιήσετε ή να απενεργοποιήσετε την ασύρματη δικτύωση, χρησιμοποιήστε το διακόπτη ασύρματων συσκευών (ανατρέξτε στην ενότητα «διακοπτής ενεργοποίησης/απενεργοποίησης ασυρματων συσκευων» στη σελίδα 20).

✧ Λυχνία κατάστασης Bluetooth® – Ανάβει όταν ενεργοποιείτε κάποια κάρτα με ασύρματη τεχνολογία Bluetooth.

ΣΗΜΕΙΩΣΗ: Η κάρτα με ασύρματη τεχνολογία Bluetooth αποτελεί προαιρετικό χαρακτηριστικό. Η λυχνία ✧ λειτουργεί μόνο αν παραγγείλατε την κάρτα μαζί με τον υπολογιστή σας. Για περισσότερες πληροφορίες ανατρέξτε στην τεκμηρίωση που παραλάβατε μαζί με την κάρτα σας.

Για να απενεργοποιήσετε τη λειτουργία της ασύρματης τεχνολογίας Bluetooth, κάντε δεξί κλικ στο εικονίδιο ✧ στην περιοχή ειδοποιήσεων και μετά κλικ στο **Disable Bluetooth Radio** (Απενεργοποίηση ασυρμάτου Bluetooth). Για να την ενεργοποιήσετε ξανά, κάντε δεξί κλικ στο εικονίδιο ✧ στην περιοχή ειδοποιήσεων και μετά κλικ στο **Enable Bluetooth Radio** (Ενεργοποίηση ασυρμάτου Bluetooth).

Για γρήγορη ενεργοποίηση ή απενεργοποίηση όλων των ασύρματων συσκευών, χρησιμοποιήστε το διακόπτη ασύρματων συσκευών.

📁 Λυχνία δραστηριότητας σκληρού δίσκου – Ανάβει όταν ο υπολογιστής διαβάξει ή εγγράφει δεδομένα.

➡ **ΕΙΔΟΠΟΙΗΣΗ:** Για να αποφύγετε την απώλεια δεδομένων, ποτέ μη σβήνετε τον υπολογιστή όταν η λυχνία 📁 αναβοσβήνει.

ΚΟΥΜΠΙ ΤΡΟΦΟΔΟΣΙΑΣ — Για ενεργοποίηση του υπολογιστή ή έξοδο από κάποια κατάσταση διαχείρισης ενέργειας, πιέστε το κουμπί τροφοδοσίας.

➡ **ΕΙΔΟΠΟΙΗΣΗ:** Αν ο υπολογιστής δεν αποκρίνεται πλέον, πιέστε και κρατήστε πατημένο το κουμπί τροφοδοσίας ωστόσο ο υπολογιστής σβήσει εντελώς (ίσως περάσουν αρκετά δευτερόλεπτα).

➡ **ΕΙΔΟΠΟΙΗΣΗ:** Για να αποφύγετε την απώλεια δεδομένων, φροντίστε να σβήνετε τον υπολογιστή σας εκτελώντας τερματισμό μέσω του λειτουργικού συστήματος Microsoft® Windows® και όχι πιέζοντας το κουμπί τροφοδοσίας.

ΣΥΝΔΕΣΜΟΣ ΜΕΤΑΣΧΗΜΑΤΙΣΤΗ AC — Προσαρτά στον υπολογιστή ένα μετασχηματιστή AC. Ο μετασχηματιστής AC μετατρέπει την τροφοδοσία AC (εναλλασσόμενου ρεύματος) σε DC (συνεχούς ρεύματος) που απαιτείται για τη λειτουργία του υπολογιστή. Μπορείτε να συνδέσετε το μετασχηματιστή AC με τον υπολογιστή ανοιχτό ή σβησμένο.

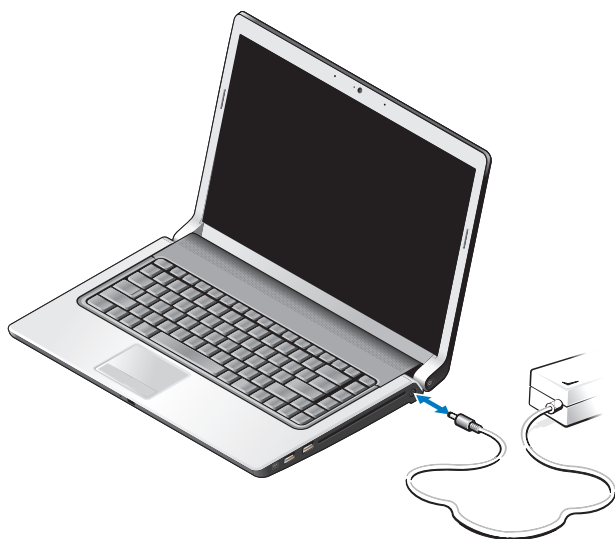

! **ΠΡΟΣΟΧΗ:** Ο μετασχηματιστής AC λειτουργεί σε όλη την υφήλιο με σύνδεση σε ηλεκτρική πρίζα. Ωστόσο, οι σύνδεσμοι τροφοδοσίας και τα πολύπριζα διαφέρουν ανάλογα με τη χώρα. Με τη χρήση μη συμβατού καλωδίου ή τη μη ενδεδειγμένη σύνδεση του καλωδίου στο πολύπριζο ή την πρίζα μπορεί να προκληθεί πυρκαγιά ή ζημιά στον εξοπλισμό.

➔ **ΕΙΔΟΠΟΙΗΣΗ:** Όταν αποσυνδέετε το καλώδιο του μετασχηματιστή AC από τον υπολογιστή, πιάστε το σύνδεσμο κι όχι το ίδιο το καλώδιο και τραβήξτε τον σταθερά αλλά απαλά για να μην πάθει ζημιά το καλώδιο.

✍ **ΣΗΜΕΙΩΣΗ:** Συνδέστε το βύσμα του καλωδίου τροφοδοσίας σταθερά στο μετασχηματιστή και βεβαιωθείτε ότι ανάβει η πράσινη ενδεικτική λυχνία.

ΛΥΧΝΙΑ ΚΑΤΑΣΤΑΣΗΣ ΜΠΑΤΑΡΙΑΣ — Μένει συνεχώς αναμμένη ή αναβοσβήνει για να υποδεικξει την κατάσταση φόρτισης της μπαταρίας.

Αν ο υπολογιστής είναι συνδεδεμένος σε ηλεκτρική πρίζα, η λυχνία κατάστασης της μπαταρίας λειτουργεί ως εξής:

- Συνεχώς αναμμένη σε λευκό χρώμα: Η μπαταρία φορτίζεται και ήδη έχει φορτιστεί επαρκώς ή είναι πλήρως φορτισμένη.
- Σβηστή: Η μπαταρία είναι επαρκώς φορτισμένη (ή ο υπολογιστής είναι κλειστός).
- Συνεχώς αναμμένη σε πορτοκαλί χρώμα: Η ισχύς της μπαταρίας είναι χαμηλή.
- Αναβοσβήνει σε πορτοκαλί χρώμα: Η ισχύς της μπαταρίας είναι εξαιρετικά χαμηλή.

ΜΟΝΑΔΑ ΟΠΤΙΚΟΥ ΔΙΣΚΟΥ — Περισσότερες πληροφορίες σχετικά με τη μονάδα οπτικού δίσκου περιλαμβάνει ο *Οδηγός τεχνολογίας Dell*.



ΣΗΜΕΙΩΣΗ: Η μονάδα οπτικού δίσκου υποστηρίζει τυπικούς κυκλικούς δίσκους 12,7 εκατοστών. Δεν υποστηρίζονται δίσκοι με ασυνήθιστο σχήμα ή μικρότεροι από 12,7 εκατοστών.

ΣΥΝΔΕΣΜΟΙ USB



Συνδέουν συσκευές USB, όπως ποντίκι, πληκτρολόγιο ή εκτυπωτή.

ΣΥΝΔΕΣΜΟΣ IEEE 1394 — Συνδέσει συσκευές που υποστηρίζουν ρυθμούς μεταφοράς IEEE 1394a με υψηλή ταχύτητα, όπως κάποιες ψηφιακές βιντεοκάμερες.

ΜΟΝΑΔΑ ΑΝΑΓΝΩΣΗΣ ΔΑΚΤΥΛΙΚΩΝ ΑΠΟΤΥΠΩΜΑΤΩΝ (ΠΡΟΑΙΡΕΤΙΚΗ) — Βοηθά να διατηρείτε τον υπολογιστή Dell™ ασφαλή. Όταν σύρετε το δάχτυλό σας επάνω από τη μονάδα ανάγνωσης, χρησιμοποιεί το αποκλειστικά δικό σας δακτυλικό αποτύπωμα για να επαληθευτεί η ταυτότητά σας ως χρήστη. Το λογισμικό διαχείρισης ελέγχου ασφάλειας, το DigitalPersona Personal, παρουσιάζει ένα εικονίδιο της μονάδας ανάγνωσης δακτυλικών αποτυπωμάτων στην περιοχή ενημέρωσης που δείχνει αν η μονάδα ανάγνωσης είναι έτοιμη για χρήση και παρέχει άνετη πρόσβαση σε ορισμένα βασικά στοιχεία και χαρακτηριστικά του μενού. Όταν η μονάδα ανάγνωσης είναι έτοιμη για τη σάρωση δακτυλικών αποτυπωμάτων, το εικονίδιο της μονάδας ανάγνωσης εμφανίζεται κανονικά. Αλλιώς, επάνω από το εικονίδιο της μονάδας ανάγνωσης εμφανίζεται ένα κόκκινο X. Επίσης, το εικονίδιο αναβοσβήνει σε κόκκινο χρώμα όταν εκτελείται η διεργασία σάρωσης ενός δακτυλικού αποτυπώματος.

Για περισσότερες πληροφορίες σχετικά με την ενεργοποίηση και τη χρήση του DigitalPersona Personal, κάντε κλικ στις επιλογές **Start** (Έναρξη)→ **Programs** (Προγράμματα)→ **DigitalPersona Personal**. Στο μενού αυτό υπάρχουν διαθέσιμα τα εξής υποστοιχεία:

- **Fingerprint Enrollment Wizard** (Οδηγός εγγραφής δακτυλικού αποτυπώματος) - Για την εγγραφή του δακτυλικού σας αποτυπώματος.
- **Fingerprint Logon Manager** (Διαχείριση συνδέσεων δακτυλικού αποτυπώματος) - Για την προσθήκη, αφαίρεση ή τροποποίηση ιδιοτήτων που έχουν σχέση με τις συνδέσεις δακτυλικών αποτυπωμάτων.

- **Import and Export Wizard** (Οδηγός εισαγωγής και εξαγωγής) - Για την εξαγωγή πληροφοριών σχετικά με τα δακτυλικά αποτυπώματα σε κάποιο αρχείο με σκοπό την περαιτέρω εισαγωγή του σε κάποιον άλλο υπολογιστή ή τη χρήση του ως εφεδρικού αρχείου σε επίπεδο χρηστών. Η λειτουργία αυτή επιτρέπει να αποφύγετε την αναγκασία νέα καταχώριση των δεδομένων κατά την αναβάθμιση του υπολογιστή σας ή κατά την προσθήκη μονάδας ανάγνωσης δακτυλικών αποτυπωμάτων σε δεύτερο υπολογιστή. Ωστόσο, χρειάζεται να κάνετε την εγγραφή των δακτυλικών σας αποτυπωμάτων στον υπολογιστή προς τον οποίο εξαγάγετε τα δεδομένα του DigitalPersona Personal.
- **Properties** (Ιδιότητες) - Για τη διαμόρφωση των ρυθμίσεων του DigitalPersona Personal και της συμπεριφοράς του προϊόντος. Για περισσότερες πληροφορίες ανατρέξτε στις επιλογές **DigitalPersona Online Help** (Online βοήθεια για το DigitalPersona) → **Using DigitalPersona Personal Features** (Χρήση των χαρακτηριστικών του DigitalPersona) → **General Settings** (Γενικές ρυθμίσεις).
- **Check for Updates** (Ελεγχος για ενημερώσεις) - Για τη λήψη και την εγκατάσταση ενημερώσεων του λογισμικού καθώς και για τις επιλογές των ενημερώσεων. Για να χρησιμοποιήσετε το χαρακτηριστικό αυτό πρέπει να διαθέτετε σύνδεση στο Ίντερνετ. Μπορείτε να ελέγξετε αν υπάρχουν ενημερώσεις είτε αυτόματα είτε μη αυτόματα.
- **Help** (Βοήθεια) - Βοήθεια βασισμένη σε HTML.

IR ΚΑΤΑΝΑΛΩΤΗ — Αισθητήρας υπέρυθρων για τη χρήση του Dell Travel Remote (απομακρυσμένος έλεγχος της Dell στα ταξίδια).

ΑΝΑΛΟΓΙΚΟ ΜΙΚΡΟΦΩΝΟ — Ενσωματωμένο μονό μικρόφωνο για διασκέψεις και συνομιλίες.



ΣΗΜΕΙΩΣΗ: Αναλογικό μικρόφωνο υπάρχει μόνο αν δεν έχετε παραγγείλει την προαιρετική κάμερα και τη συστοιχία ψηφιακών μικροφώνων.

ΚΟΥΜΠΙΑ ΕΠΙΦΑΝΕΙΑΣ ΑΦΗΣ — Χρησιμοποιήστε τα κουμπιά αυτά όπως τα κουμπιά ενός ποντικιού όταν χρησιμοποιείτε την επιφάνεια αφής για να μετακινήσετε το δρομέα στην οθόνη.

ΕΠΙΦΑΝΕΙΑ ΑΦΗΣ — Παρέχει τις λειτουργίες ενός ποντικιού.

ΛΥΧΝΙΑ ΚΛΕΙΔΩΜΑΤΟΣ ΚΕΦΑΛΑΙΩΝ — Ανάβει όταν ενεργοποιείτε τη λειτουργία Caps Lock.

ΣΥΣΤΟΙΧΙΑ ΨΗΦΙΑΚΩΝ ΜΙΚΡΟΦΩΝΩΝ — Ενσωματωμένα μικρόφωνα υψηλότερης ποιότητας για διεξαγωγή συσκέψεων και συνομιλία. Τα μικρόφωνα αυτά φιλτράρουν το θόρυβο και παρέχουν καλύτερη ποιότητα ήχου.



ΣΗΜΕΙΩΣΗ: Η συστοιχία ψηφιακών μικροφώνων είναι προαιρετική και μπορεί να μην υπάρχει στον υπολογιστή σας αν δεν έχετε παραγγείλει την προαιρετική κάμερα. Στη θέση της υπάρχει ενσωματωμένο μονό αναλογικό μικρόφωνο στον υπολογιστή σας.

Πίσω και αριστερή όψη

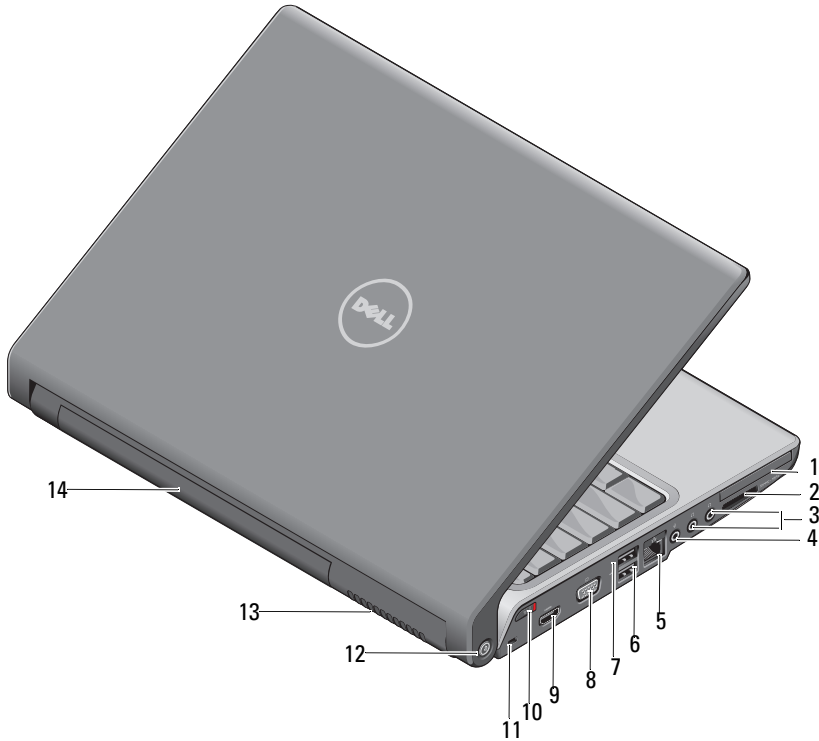

- | | | | |
|----|----------------------------|----|-------------------------------------|
| 1 | υποδοχή ExpressCard | 2 | μονάδα ανάγνωσης κάρτας μέσω 8 σε 1 |
| 3 | σύνδεσμοι ακουστικών (2) | 4 | σύνδεσμος μικροφώνου |
| 5 | σύνδεσμος (RJ-45) | 6 | σύνδεσμος USB |
| 7 | σύνδεσμος eSATA* | 8 | σύνδεσμος VGA |
| 9 | σύνδεσμος HDMI | 10 | διακόπτης ασύρματων συσκευών |
| 11 | υποδοχή καλωδίου ασφαλείας | 12 | εντοπιστής δικτύου Wi-Fi Catcher |
| 13 | θυρίδες εξαερισμού | 14 | μπαταρία |

* Τα συστήματα Studio 1535 διαθέτουν έναν πρόσθετο σύνδεσμο USB αντί για σύνδεσμο eSATA.

ΥΠΟΔΟΧΗ EXPRESSCARD — Υποστηρίζει μία ExpressCard. Όταν παραλαμβάνετε τον υπολογιστή στην υποδοχή υπάρχει μια κενή πλαστική μονάδα.

ΜΟΝΑΔΑ ΑΝΑΓΝΩΣΗΣ ΚΑΡΤΑΣ ΜΕΣΩΝ 8 ΣΕ 1 — Παρέχει ένα γρήγορο και βολικό τρόπο για προβολή και κοινή χρήση ψηφιακών φωτογραφιών, μουσικής και βίντεο που είναι αποθηκευμένα σε κάποια κάρτα μνήμης μέσων. Όταν παραλαμβάνετε τον υπολογιστή στην υποδοχή υπάρχει μια κενή πλαστική μονάδα. Η μονάδα ανάγνωσης μνήμης 8 σε 1 διαβάζει τις ακόλουθες κάρτες μνήμης ψηφιακών μέσων:

- Κάρτα μνήμης Secure Digital (SD)
- Κάρτα Secure Digital Input Output (SDIO)
- MultiMediaCard (MMC)
- Memory Stick
- Memory Stick PRO
- Κάρτα xD-Picture
- Hi Speed-SD
- Hi Density-SD

ΥΠΟΔΟΧΕΣ ΗΧΟΥ

Προσαρτήστε ακουστικά στο σύνδεσμο 

Προσαρτήστε μικρόφωνο στο σύνδεσμο 

ΣΥΝΔΕΣΜΟΣ ΔΙΚΤΥΟΥ (RJ-45)

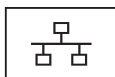

Συνδέει τον υπολογιστή σε κάποιο δίκτυο. Οι δύο λυχνίες δίπλα στο σύνδεσμο υποδεικνύουν την κατάσταση και τη δραστηριότητα όσον αφορά τις ενσύρματες συνδέσεις δικτύου.

Για πληροφορίες σχετικά με τη χρήση του προσαρμογέα δικτύου, ανατρέξτε στον οδηγό της συσκευής για το χρήστη που συνοδεύει τον υπολογιστή σας.

ΣΥΝΔΕΣΜΟΙ USB

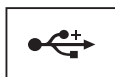

Συνδέουν συσκευές USB, όπως ποντίκι, πληκτρολόγιο ή εκτυπωτή.

ΣΥΝΔΕΣΜΟΣ eSATA



Συνδέστε συσκευές αποθήκευσης που είναι συμβατές με eSATA, όπως εξωτερικές μονάδες σκληρού δίσκου ή μονάδες οπτικού δίσκου.



ΣΗΜΕΙΩΣΗ: Ο σύνδεσμος eSATA είναι διαθέσιμος μόνο στο Studio 1536.

ΣΥΝΔΕΣΜΟΣ VGA



Συνδέει συσκευές εικόνας, όπως μια οθόνη.

ΣΥΝΔΕΣΜΟΣ HDMI — Ο σύνδεσμος HDMI (διασύνδεση πολυμέσων υψηλής ευκρίνειας) φέρει ένα ασυμπίεστο πλήρως ψηφιακό σήμα για την παραγωγή εικόνας και ήχου υψηλής ευκρίνειας.

ΔΙΑΚΟΠΤΗΣ ΕΝΕΡΓΟΠΟΙΗΣΗΣ/ΑΠ ΕΝΕΡΓΟΠΟΙΗΣΗΣ ΑΣΥΡΜΑΤΩΝ

ΣΥΣΚΕΥΩΝ — Χρησιμοποιήστε αυτόν το διακόπτη για ταχεία απενεργοποίηση ή ενεργοποίηση οποιασδήποτε ασύρματης συσκευής, όπως οι κάρτες WLAN και οι εσωτερικές κάρτες με ασύρματη τεχνολογία Bluetooth. Ο διακόπτης για τις ασύρματες συσκευές στον υπολογιστή Dell χρησιμοποιεί τον εντοπιστή δικτύου Dell Wi-Fi Catcher™ (ανατρέξτε στην ενότητα «εντοπιστής δικτύου Wi-Fi Catcher™» στη σελίδα 21) για την ανίχνευση ασύρματων δικτύων στην περιοχή σας. Ο διακόπτης για τις ασύρματες συσκευές είναι ενεργοποιημένος και διαμορφωμένος για χρήση όταν παραλαμβάνετε τον υπολογιστή σας. Μπορείτε να αλλάξετε τις ρυθμίσεις μέσω του Dell QuickSet ή του BIOS (του προγράμματος εγκατάστασης του συστήματος).



- 1 απενεργοποίηση Απενεργοποιεί τις ασύρματες συσκευές
- 2 ενεργοποίηση Ενεργοποιεί τις ασύρματες συσκευές

ΥΠΟΔΟΧΗ ΚΑΛΩΔΙΟΥ ΑΣΦΑΛΕΙΑΣ — Σας επιτρέπει να προσαρτήσετε στον υπολογιστή σας μία αντικλεπτική συσκευή από αυτές που διατίθενται στο εμπόριο.

ΕΝΤΟΠΙΣΤΗΣ ΔΙΚΤΥΟΥ Wi-Fi CATCHER™ — Πιέστε το κουμπί αυτό για λίγα δευτερόλεπτα αν θέλετε ανίχνευση ειδικά ασύρματων δικτύων στην περιοχή σας.

Ο εντοπιστής δικτύου Wi-Fi Catcher διαθέτει λυχνία που λειτουργεί ως εξής:

- Αναβοσβήνει σε λευκό χρώμα: Εκτελείται αναζήτηση δικτύων
- Μένει αναμμένη για 10 δευτερόλεπτα και μετά σβήνει: Βρέθηκε δίκτυο
- Σβηστή (αναβοσβήνει σε λευκό χρώμα για 10 φορές και μετά σβήνει): Δεν βρέθηκε σήμα

Ο εντοπιστής δικτύου Wi-Fi Catcher είναι ενεργοποιημένος και διαμορφωμένος για χρήση όταν παραλαμβάνετε τον υπολογιστή σας. Για περισσότερες πληροφορίες σχετικά με τον εντοπιστή δικτύου Wi-Fi Catcher και την ενεργοποίηση του χαρακτηριστικού μέσω του Dell QuickSet, κάντε δεξί κί στο εικονίδιο του QuickSet στην περιοχή ειδοποιήσεων και μετά επιλέξτε Help (Βοήθεια).

ΘΥΡΙΔΕΣ ΕΞΑΕΡΙΣΜΟΥ — Προς αποφυγή υπερθέρμανσης ο υπολογιστής χρησιμοποιεί έναν εσωτερικό ανεμιστήρα για τη δημιουργία ροής αέρα μέσα από τις θυρίδες εξαερισμού. Όταν ο υπολογιστής θερμαίνεται, αυτόματα ενεργοποιείται ο ανεμιστήρας. Ο θόρυβος του ανεμιστήρα είναι φυσιολογικός και δεν υποδεικνύει πρόβλημα του ανεμιστήρα ή του υπολογιστή.

 **ΠΡΟΣΟΧΗ:** Μη φράσσετε τις θυρίδες εξαερισμού και μη σπρώχνετε αντικείμενα ή επιτρέψετε τη συσσώρευση σκόνης μέσα στις θυρίδες αυτές. Μη φυλάσσετε τον υπολογιστή σας σε περιβάλλον με χαμηλή ροή αέρα, όπως κλειστό χαρτοφύλακα, ενώ βρίσκεται σε λειτουργία. Ο περιορισμός της ροής του αέρα μπορεί να προκαλέσει βλάβη στον υπολογιστή ή πυρκαγιά.

Κάτω όψη

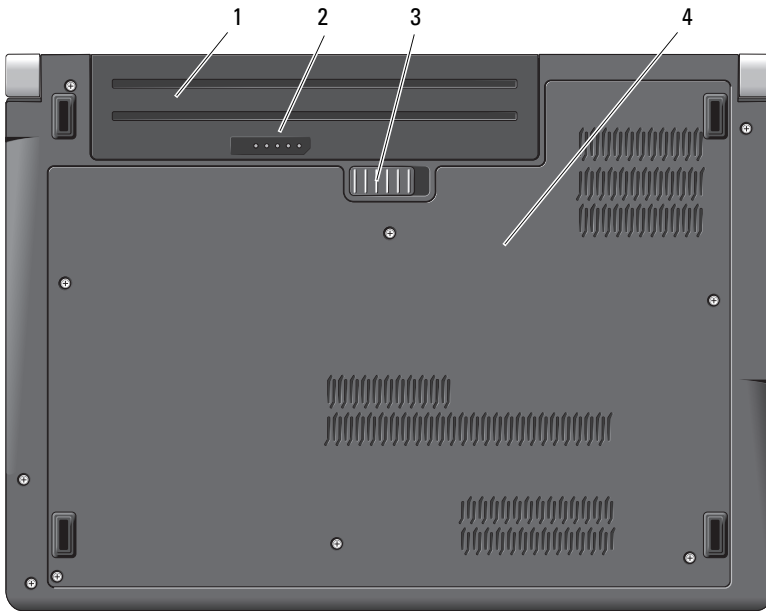

- | | | | |
|---|--------------------------|---|---|
| 1 | μπαταρία | 2 | δείκτης φόρτισης/καλής κατάστασης της μπαταρίας |
| 3 | ασφάλεια θήκης μπαταρίας | 4 | κάλυμμα βάσης |

ΜΠΑΤΑΡΙΑ — Όταν υπάρχει τοποθετημένη μπαταρία, μπορείτε να χρησιμοποιήσετε τον υπολογιστή σας χωρίς να τον συνδέσετε σε ηλεκτρική πρίζα.



ΣΗΜΕΙΩΣΗ: Συνδέοντας τον υπολογιστή σε ηλεκτρική πρίζα μέσω του μετασχηματιστή AC θα επιτύχετε την πιο φωτεινή εικόνα καθώς και φόρτιση της μπαταρίας.

ΔΕΙΚΤΗΣ ΦΟΡΤΙΣΗΣ/ΚΑΛΗΣ ΚΑΤΑΣΤΑΣΗΣ ΤΗΣ ΜΠΑΤΑΡΙΑΣ — Παρέχει πληροφορίες για τη φόρτιση της μπαταρίας.

ΑΣΦΑΛΕΙΑ ΘΗΚΗΣ ΜΠΑΤΑΡΙΑΣ — Αποδεσμεύει την μπαταρία.

ΚΑΛΥΜΜΑ ΒΑΣΗΣ — Διαμέρισμα που περιέχει τον επεξεργαστή, τον σκληρό δίσκο, τις μονάδες μνήμης και τις κάρτες δικτύου WLAN, WWAN ή UWB (Ultra Wideband, υπερυζωνικά).

Αφαίρεση και επανατοποθέτηση της μπαταρίας

 **ΠΡΟΣΟΧΗ:** Η χρήση μη συμβατής μπαταρίας μπορεί να αυξήσει τον κίνδυνο πυρκαγιάς ή έκρηξης. Αντικαταστήστε την μπαταρία μόνο με συμβατή μπαταρία αγορασμένη από την Dell. Η μπαταρία είναι σχεδιασμένη για να λειτουργεί μαζί με τον υπολογιστή Dell. Μη χρησιμοποιείτε μπαταρίες από άλλους υπολογιστές για τον δικό σας υπολογιστή.

 **ΠΡΟΣΟΧΗ:** Προτού εκτελέσετε τις διαδικασίες αυτές, σβήστε τον υπολογιστή, αποσυνδέστε το μετασχηματιστή AC από την πρίζα και τον υπολογιστή, αποσυνδέστε το μόντεμ από την πρίζα και τον υπολογιστή και αποσυνδέστε από τον υπολογιστή κάθε άλλο εξωτερικό καλώδιο.

 **ΕΙΔΟΠΟΙΗΣΗ:** Θα πρέπει να αποσυνδέσετε όλα τα εξωτερικά καλώδια από τον υπολογιστή για μην προκληθεί ζημιά στους συνδέσμους.

 **ΕΙΔΟΠΟΙΗΣΗ:** Αν επιλέξετε να αντικαταστήσετε την μπαταρία ενόσω ο υπολογιστής είναι σε κατάσταση αναστολής, έχετε στη διάθεσή σας έως και 1 λεπτό για να ολοκληρώσετε την αντικατάσταση προτού γίνει τερματισμός της λειτουργίας του υπολογιστή και χαθούν μη αποθηκευμένα δεδομένα.

Για να αφαιρέσετε την μπαταρία:

- 1 Βεβαιωθείτε ότι ο υπολογιστής είναι σβηστός.
- 2 Γυρίστε ανάποδα τον υπολογιστή.
- 3 Σύρετε την ασφάλεια της θήκης της μπαταρίας προς την πλαϊνή πλευρά του υπολογιστή ωσότου αποδεσμευτεί.
- 4 Βγάλτε συρτά την μπαταρία από το φατνίο.

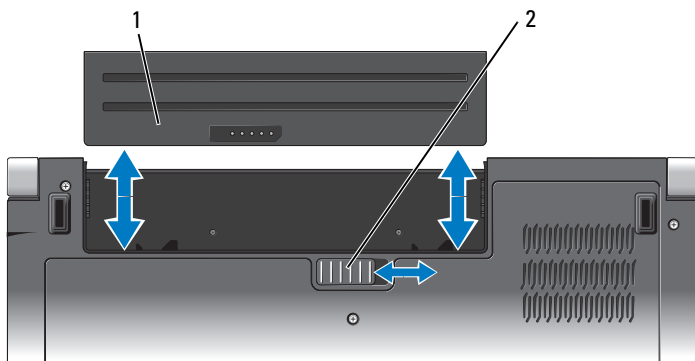

- 1 μπαταρία 2 ασφάλεια θήκης μπαταρίας

Για να ξαναβάλετε την μπαταρία στη θέση της, τοποθετήστε τη συρτά μέσα στο φατνίο ωσότου κουμπώσει στη σωστή θέση.

Αφαίρεση και επανατοποθέτηση του καλύμματος της βάσης

⚠ ΠΡΟΣΟΧΗ: Προτού κάνετε σε εργασίες στο εσωτερικό του υπολογιστή σας, ακολουθήστε τις οδηγίες για την ασφάλεια που τον συνόδευαν όταν τον παραλάβατε.

⚠ ΠΡΟΣΟΧΗ: Προτού εκτελέσετε τις διαδικασίες αυτές, σβήστε τον υπολογιστή, αποσυνδέστε το μετασχηματιστή AC από την ηλεκτρική πρίζα και τον υπολογιστή, αποσυνδέστε το μόντεμ από τον επιτοίχιο σύνδεσμο και τον υπολογιστή και αποσυνδέστε από τον υπολογιστή κάθε άλλο εξωτερικό καλώδιο.

➡ ΕΙΔΟΠΟΙΗΣΗ: Προς αποφυγή ηλεκτροστατικής εκκένωσης, γειωθείτε χρησιμοποιώντας ένα μεταλλικό ιμάντα γείωσης στον καρπό ή αγγίζοντας κατά διαστήματα μια άβαφη μεταλλική επιφάνεια (π.χ. ένα σύνδεσμο στο πίσω μέρος του υπολογιστή).

Για να αφαιρέσετε το κάλυμμα βάσης:

- 1 Βεβαιωθείτε ότι ο υπολογιστής είναι σβηστός.
- 2 Αφαιρέστε την μπαταρία (ανατρέξτε στην ενότητα «Αφαίρεση και επανατοποθέτηση της μπαταρίας» στη σελίδα 23).

- 3 Χαλαρώστε τις έξι βίδες στερέωσης στο κάλυμμα της βάσης, σηκώστε το κάλυμμα και βγάλτε το από τον υπολογιστή υπό γωνία όπως υποδεικνύεται στην εικόνα.



ΠΡΟΣΟΧΗ: Φροντίστε να μην αγγίξετε τη διάταξη ψύξης του επεξεργαστή. Η αφαίρεση εξαρτημάτων του επεξεργαστή θα πρέπει να γίνεται μόνο από εκπαιδευμένα άτομα του προσωπικού τεχνικής υποστήριξης.

Για οδηγίες σχετικά με την αφαίρεση και την επανατοποθέτηση εξαρτημάτων, ανατρέξτε στο *Εγχειρίδιο εργασιών συντήρησης* που θα βρείτε στον ιστοχώρο **support.dell.com**.

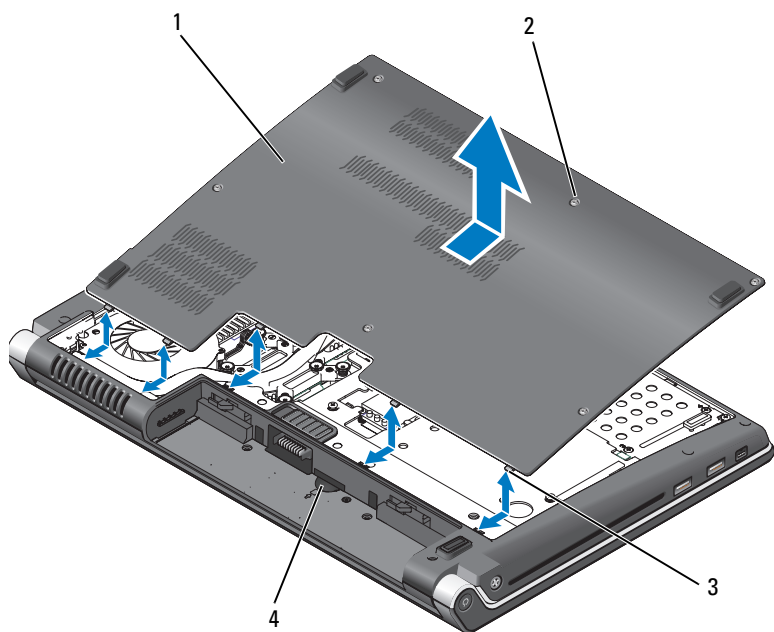

Για να επανατοποθετήσετε το κάλυμμα βάσης:

- 1 Ευθυγραμμίστε τις γλωσσίδες του καλύμματος βάσης με το κάτω μέρος του υπολογιστή.
- 2 Ξαναβάλτε και σφίξτε τις έξι βίδες στερέωσης πάνω στο κάλυμμα της βάσης.
- 3 Επανατοποθετήστε την μπαταρία (ανατρέξτε στην ενότητα «Αφαίρεση και επανατοποθέτηση της μπαταρίας» στη σελίδα 23).



- | | | | |
|---|---------------|---|---------------------|
| 1 | κάλυμμα βάσης | 2 | βίδες στερέωσης (6) |
| 3 | γλωσσίδες | 4 | υποδοχή κάρτας SIM |

Προδιαγραφές

 **ΣΗΜΕΙΩΣΗ:** Τα προσφερόμενα είδη μπορεί να διαφέρουν κατά περιοχή. Για περισσότερες πληροφορίες σχετικά με τη διαμόρφωση του υπολογιστή σας, κάντε κλικ στο **Start** (Έναρξη) , στο **Help and Support** (Βοήθεια και υποστήριξη) και μετά επιλέξτε τη δυνατότητα προβολής πληροφοριών για τον υπολογιστή σας.

Επεξεργαστής

Τύπος επεξεργαστή	Studio 1535: <ul style="list-style-type: none"> • Επεξεργαστής Intel® Celeron™ • Επεξεργαστής Intel® Pentium™ • Επεξεργαστής Intel® Core™ 2 Studio 1536: <ul style="list-style-type: none"> • Επεξεργαστής AMD® Sempron™ • Επεξεργαστής AMD® Athlon™ Dual Core • Επεξεργαστής AMD® Turion™ Dual Core • Επεξεργαστής AMD® Turion™ Ultra Dual Core
Προσωρινή αποθηκευτική μνήμη L1	64 KB (Intel - 32 KB ανά πυρήνα) 256 KB (AMD - 128 KB ανά πυρήνα)
Προσωρινή αποθηκευτική μνήμη L2	512 KB (AMD Sempron) 1 MB (Intel Pentium, Intel Celeron, AMD Athlon, AMD Turion) 2 MB ή 3 MB (Intel Core 2 Duo, AMD Turion Ultra) 6 MB (Intel Core 2 Duo)
Συχνότητα εξωτερικού διαύλου	533 MHz (Intel Celeron, Intel Pentium Dual Core)
HyperTransport (AMD)	667 MHz/800 MHz (Intel Core 2 Duo) 2,66 GHz (AMD Turion Ultra Dual-Core)

Πληροφορίες συστήματος

Σύνολο τσιπ συστήματος	Intel GM/PM 965 (Studio 1535) AMD M780G (Studio 1536)
Εύρος διαύλου δεδομένων	64 bit
Εύρος διαύλου DRAM	δίαυλοι 64-bit διπλού καναλιού (2)
Εύρος διαύλου διεύθυνσης επεξεργαστή	32 bit
Flash EPROM	2 MB
Δίαυλος γραφικών	PCI-E X16
Δίαυλος PCI	32 bit

ExpressCard

ΣΗΜΕΙΩΣΗ: Η υποδοχή ExpressCard είναι σχεδιασμένη μόνο για τις ExpressCard. ΔΕΝ υποστηρίζει κάρτες υπολογιστή.

Ελεγκτής ExpressCard	Intel ICH8M (Studio 1535) AMD M780G (Studio 1536)
Συνδέσμος ExpressCard	μια υποδοχή ExpressCard (54 χιλιοστών)
Υποστηριζόμενες κάρτες	ExpressCard/34 (34 χιλιοστών) ExpressCard/54 (54 χιλιοστών) 1,5 V και 3,3 V
Μέγεθος συνδέσμου ExpressCard	26 ακίδων

Μονάδα ανάγνωσης κάρτας μνήμης 8 σε 1

Ελεγκτής κάρτας μνήμης 8 σε 1	Ricoh R5C833
Σύνδεσμος κάρτας μνήμης 8 σε 1	Σύνδεσμος σύνθετης (combo) κάρτας 8 σε 1
Υποστηριζόμενες κάρτες	<ul style="list-style-type: none">• Secure Digital (SD)• SDIO• MultiMediaCard (MMC)• Memory Stick• Memory Stick PRO• Κάρτα xD-Picture• Hi Speed-SD• Hi Density-SD

Μνήμη

Σύνδεσμος μονάδας μνήμης	δύο σύνδεσμοι SODIMM προσβάσιμοι από το χρήστη
Χωρητικότητα μονάδων μνήμης	512 MB, 1 GB, 2 GB
Τύπος μνήμης	800 MHz SODIMM DDR2
Ελάχιστη μνήμη	512 MB (μόνο κανάλι)
Μέγιστη μνήμη	4 GB (διπλό κανάλι 2G x2)

ΣΗΜΕΙΩΣΗ: Για να εκμεταλλευτείτε τη δυνατότητα του εύρους ζώνης διπλού καναλιού, πρέπει να τοποθετηθούν κάρτες μνήμης και στις δύο υποδοχές και να έχουν το ίδιο ακριβώς μέγεθος.

ΣΗΜΕΙΩΣΗ: Η διαθέσιμη μνήμη που παρουσιάζεται στις πληροφορίες δεν αντιπροσωπεύει όλη την εγκατεστημένη μέγιστη μνήμη γιατί ένα μέρος της μνήμης είναι δεσμευμένο για τα αρχεία του συστήματος.

Θύρες και σύνδεσμοι

Ήχος	σύνδεσμος μικροφώνου, δύο σύνδεσμοι στερεοφωνικών ακουστικών/ηχείων
IEEE 1394a	σειριακός σύνδεσμος 4 ακίδων (προαιρετικός)
IR καταναλωτή	αισθητήρας συμβατός με Philips RC6 (μόνο για λήψη)
Mini Card	2 υποδοχές Mini Card τύπου IIIA, μία υποδοχή Mini Card μισού μεγέθους
Προσαρμογέας δικτύου	θύρα RJ-45

Θύρες και σύνδεσμοι (συνέχεια)

eSATA	ένας eSATA/USB combo τεσσάρων ακίδων (διαθέσιμος μόνο στο Studio 1536)
USB	τέσσερις σύνδεσμοι 4 ακίδων, συμβατοί με USB 2.0 (Studio 1535) τρεις σύνδεσμοι 4 ακίδων, συμβατοί με USB 2.0 (Studio 1535)
Βίντεο	Σύνδεσμος 15 οπών
HDMI	19 ακίδων

Επικοινωνίες

Μόντεμ:

Τύπος	Εξωτερικό μόντεμ V.92 56K USB
Ελεγκτής	Μόντεμ υλικού
Διασύνδεση	Καθολικός σειριακός διάλογος (Universal Serial Bus (USB))
Προσαρμογέας δικτύου	τοπικό δίκτυο (LAN) 10/100/1000 Ethernet στην πλακέτα συστήματος
Ασύρματες	εσωτερικό WLAN (Mini-Card μισού μεγέθους), WWAN, Mini-Card με ασύρματη τεχνολογία Bluetooth [®] , Mini-Card UWB (προαιρετικές) WWAN ExpressCard ασύρματη τεχνολογία Bluetooth [®]

Βίντεο

Διακριτικό:

Τύπος βίντεο	ενσωματωμένο στην πλακέτα συστήματος
Ελεγκτής βίντεο	ATI Mobility Radeon HD 3450
Μνήμη βίντεο	GDDR2 256 MB

Βίντεο (συνέχεια)

UMA:

Τύπος βίντεο	εσωματωμένο στην πλακέτα συστήματος
Ελεγκτής βίντεο	Mobile Intel GMA X3100, ATI Radeon™ HD 3200 Graphics
Μνήμη βίντεο	Intel: Έως και 358 MB κοινόχρηστης μνήμης AMD: Έως και 256 MB κοινόχρηστης μνήμης (αποκλειστικό τοπικό buffer πλαισίων 32 MB)
Διασύνδεση LCD	LVDS
Υποστήριξη τηλεόρασης	HDMI 1.2

Ήχος

Τύπος ήχου	Κωδικοποιητής ήχου υψηλής ευκρίνειας IDT 92HD73C
Ελεγκτής ήχου	Ήχος υψηλής ευκρίνειας 5.1 καναλιών
Μετατροπή στερεοφωνικού σήματος	24-bit (αναλογικό σε ψηφιακό και ψηφιακό σε αναλογικό)
Διασυνδέσεις:	
Εσωτερική	Intel High Definition Audio
Εξωτερική	σύνδεσμος εισόδου μικροφώνου, δύο σύνδεσμοι στερεοφωνικών ακουστικών/ηχείων
Ηχείο	δύο ηχεία 4 ΩM
Εσωτερικός ενισχυτής ηχείων	2 W ανά κανάλι μέσα σε 4 ΩM
Εργαλεία ελέγχου έντασης ήχου	μενού προγραμμάτων, κουμπιά ελέγχου μέσων

Οθόνη

Τύπος (TrueLife)	15,4 ιντσών CCFL WXGA Anti-Glare 15,4 ιντσών CCFL WXGA+ με TrueLife 15,4 ιντσών CCFL WUXGA με TrueLife 15,4 ιντσών WXGA+WLED με TrueLife
Διαστάσεις:	
Ύψος	207 χιλιοστά (8,14 ίντσες)
Πλάτος	331,2 χιλιοστά (13,03 ίντσες)
Διαγώνιος	391,2 χιλιοστά (15,4 ίντσες)
Μέγιστες αναλύσεις:	
WXGA AG	1280 x 800 σε 262 K χρώματα
WXGA+ με TrueLife	1440 x 900 σε 262 K χρώματα
WUXGA+ με TrueLife	1600 x 1200 σε 262 K χρώματα
Ρυθμός ανανέωσης	60 Hz
Γωνία λειτουργίας	0° (κλειστή) έως 140°
Γωνιές προβολής:	
Οριζόντια	±40° (WXGA AG) ±55° (WXGA+ με TrueLife) ±55° (WUXGA+ με TrueLife)
Κατακόρυφη	+15°/-30° (WXGA AG) ±45° (WXGA+ με TrueLife) ±45° (WUXGA+ με TrueLife)
Βήμα πίξελ:	
WXGA AG	0,258 χιλιοστά
WXGA+ με TrueLife	0,2304 χιλιοστά
WUXGA+ με TrueLife	0,1725 χιλιοστά
Εργαλεία ελέγχου	μπορείτε να ελέγξετε τη φωτεινότητα μέσω συντομεύσεων πληκτρολογίου (περισσότερες πληροφορίες περιλαμβάνει ο <i>Οδηγός τεχνολογίας Dell</i> .)

Μέσα

Μονάδα δίσκου	DVD+/-RW
Διασύνδεση	Roxio Creator 10 DE και Roxio Creator 10 Premier - Ultimate Dell MediaDirect™ 4.0

Πληκτρολόγιο

Αριθμός πλήκτρων	86 (για τις Η.Π.Α. και τον Καναδά); 102 (για την Ευρώπη); 105 (για την Ιαπωνία); 104 (για τη Βραζιλία)
------------------	--

Διάταξη	QWERTY/AZERTY/Kanji
---------	---------------------



ΣΗΜΕΙΩΣΗ: Το πληκτρολόγιο με οπίσθιο φωτισμού είναι προαιρετικό.

Κάμερα (προαιρετική)

Εικονοστοιχεία (Pixel)	2,0 μεγαπίξελ (mega pixel)
Ανάλυση βίντεο	320 x 240 ~1600 x 1200 (640 x 480 σε 30 fps)
Διαγώνια γωνία προβολής	66°

Επιφάνεια αφής

ανάλυση θέσης X/Y (λειτουργία πίνακα γραφικών)	240 cpi
---	---------

Μέγεθος:

Πλάτος	ενεργή περιοχή αισθητήρα 73,09 χιλιοστών (2,87 ίντσών)
--------	---

Ύψος	ορθογώνιο 40,09 χιλιοστά (1,57 ίντσες)
------	--

Μπαταρία

Τύπος	«έξυπνη» μπαταρία ιόντων λιθίου 9 κελιών «έξυπνη» μπαταρία ιόντων λιθίου 6 κελιών «έξυπνη» μπαταρία ιόντων λιθίου 4 κελιών
Διαστάσεις:	
Βάθος	48,3 χιλιοστά (1,9 ίντσες) (4/6/9 κελιά)
Ύψος	20,4 χιλιοστά (0,8 ίντσες) (4/6 κελιά) 37,8 χιλιοστά (1,5 ίντσες) (9 κελιά)
Πλάτος	206,6 χιλιοστά (8,13 ίντσες) (4/6 κελιά) 284,9 χιλιοστά (11,2 ίντσες) (9 κελιά)
Βάρος	0,24 κιλά (0,54 λίβρες) (4 κελιά) 0,34 κιλά (0,75 λίβρες) (6 κελιά) 0,5 κιλά (1,1 λίβρες) (9 κελιά)
Τάση	11,1 V DC (6/9 κελιά) 14,8 V DC (4 κελιά)
Χρόνος φόρτισης (κατά προσέγγιση):	
Με τον υπολογιστή σβηστό	4 ώρες
Χρόνος λειτουργίας	Ο χρόνος λειτουργίας της μπαταρίας ποικίλλει ανάλογα με τις συνθήκες λειτουργίας και μπορεί να μειωθεί σημαντικά κάτω από ορισμένες συνθήκες εξοικονόμησης ενέργειας. Περισσότερες πληροφορίες σχετικά με τη διάρκεια ζωής της μπαταρίας περιλαμβάνει ο <i>Οδηγός τεχνολογίας Dell</i> .
Διάρκεια ζωής (κατά προσέγγιση)	300 κύκλοι αποφόρτισης/φόρτισης
Εύρος θερμοκρασίας:	
Κατά τη λειτουργία	0° έως 35°C (32° έως 95°F)
Κατά την αποθήκευση	-40° έως 65°C (-40° έως 149°F)
Μπαταρία σε σχήμα νομίσματος	CR-2032

Μετασχηματιστή AC

Τάση εισόδου	100–240 VAC
Ρεύμα εισόδου (μέγιστο)	1,5 A
Συχνότητα εισόδου	50–60 Hz
Ρεύμα εξόδου	
65 W	3,34 A (συνεχές) 4,34 A (κορυφή για παλμό 4 δευτερολέπτων)
90 W	4,62 A (συνεχές) 5,62 A (κορυφή για παλμό 4 δευτερολέπτων)
Ισχύς εξόδου	65 W ή 90 W
Ονομαστική τάση εξόδου	19,5 V DC
Διαστάσεις:	
65 W	
Ύψος	28,2 χιλιοστά (1,11 ίντσες)
Πλάτος	57,9 χιλιοστά (2,28 ίντσες)
Μήκος	137,2 χιλιοστά (5,4 ίντσες)
90 W	
Ύψος	34,2 χιλιοστά (1,35 ίντσες)
Πλάτος	60,9 χιλιοστά (2,39 ίντσες)
Μήκος	153,42 χιλιοστά (6,04 ίντσες)
Βάρος (χωρίς καλώδια)	
65 W	0,29 κιλά (0,64 λίβρες)
90 W	0,345 κιλά (0,76 λίβρες)
Εύρος θερμοκρασίας:	
Κατά τη λειτουργία	0° έως 35°C (32° έως 95°F)
Κατά την αποθήκευση	–40° έως 65°C (–40° έως 149°F)
Τύποι συνδέσμων:	
Σύνδεσμος DC	3 ακίδων, βύσμα 7,4 χιλιοστών
Σύνδεσμος AC	2 ακίδων - C7 (μόνο για την Ιαπωνία) 3 ακίδων - C5

Φυσικά χαρακτηριστικά

Ύψος	25,3 έως 38,5 χιλιοστά (1,0 ίντσες έως 1,51 ίντσες)
Πλάτος	355 χιλιοστά (13,98 ίντσες)
Βάθος	261,9 χιλιοστά (10,31 ίντσες)
Βάρος (με μπαταρία 4 κελιών):	
Διαμορφώσιμο σε λιγότερο από	2,68 κιλά (5,91 λίβρες)

Χαρακτηριστικά περιβάλλοντος

Εύρος θερμοκρασίας:

 Κατά τη λειτουργία 0° έως 35°C (32° έως 95°F)

 Κατά την αποθήκευση -40° έως 65°C (-40° έως 149°F)

Σχετική υγρασία (μέγιστη):

 Κατά τη λειτουργία 10% έως 90% (χωρίς συμπύκνωση)

 Κατά την αποθήκευση 5% έως 95% (χωρίς συμπύκνωση)

Μέγιστη δόνηση (με χρήση τυχαίου φάσματος δόνησης που προσομοιώνει το περιβάλλον του χρήστη):

 Κατά τη λειτουργία 0,66 GRMS

 Κατά την αποθήκευση 1,3 GRMS

Μέγιστοι κραδασμοί (μετρημένοι με τον σκληρό δίσκο σε λειτουργία αλλά χωρίς πρόσβαση στην κατάσταση των δεδομένων και μισό ημιτονοειδή παλμό διάρκειας 2 ms για λειτουργία. Επίσης μετρημένοι με την κεφαλή του σκληρού δίσκου σταματημένη και μισό ημιτονοειδή παλμό διάρκειας 2 ms για αποθήκευση):

 Κατά τη λειτουργία 110 G

 Κατά την αποθήκευση 160 G

Υψόμετρο (μέγιστο):

 Κατά τη λειτουργία -15,2 έως 3048 μέτρα (-50 έως 10.000 πόδια)

 Κατά την αποθήκευση -15,2 έως 10.668 μέτρα (-50 έως 35.000 πόδια)

Επίπεδο εναέριας συγκράτησης

G2 ή χαμηλότερη, όπως ορίζεται από το πρότυπο ISA-S71.04-1985

Αντιμετώπιση προβλημάτων

Υπηρεσία τεχνικών ενημερώσεων της Dell

Η υπηρεσία τεχνικών ενημερώσεων της Dell σας ειδοποιεί με μήνυμα ηλεκτρονικού ταχυδρομείου για ενημερώσεις λογισμικού και υλικού για τον υπολογιστή σας. Η υπηρεσία είναι δωρεάν και μπορεί να προσαρμοστεί όσον αφορά το περιεχόμενο, το μορφότυπο και τη συχνότητα της αποστολής ειδοποιήσεων.

Για να εγγραφείτε στην υπηρεσία τεχνικής ενημέρωσης της Dell, επισκεφτείτε την ιστοσελίδα support.dell.com/technicalupdate.

Διαγνωστικό πρόγραμμα αυτοαξιολόγησης πριν από την εκκίνηση (Pre-Boot Self Assessment (PSA)) και διαγνωστικό πρόγραμμα 32 Bit της Dell



ΠΡΟΣΟΧΗ: Προτού ξεκινήσετε κάποια από τις διαδικασίες που αναφέρονται στην παρούσα ενότητα, ακολουθήστε τις οδηγίες για την ασφάλεια που παραλάβετε με τον υπολογιστή σας.

Διαθέσιμα διαγνωστικά προγράμματα

Ανάλογα με τον υπολογιστή Dell που αγοράσατε μπορεί να υπάρχουν διαθέσιμα κάποια πρόσθετα εκτενή διαγνωστικά προγράμματα 32 bit της Dell στον σκληρό δίσκο σε ένα διαμέρισμα βοηθητικής εφαρμογής που παρέχει πρόσθετες λύσεις κατά την αντιμετώπιση προβλημάτων.

Πότε πρέπει να χρησιμοποιείτε τα διαγνωστικά προγράμματα PSA και 32 Bit της Dell

Αν αντιμετωπίζετε κάποιο πρόβλημα με τον υπολογιστή σας, πραγματοποιήστε τους ελέγχους που αναφέρονται στην ενότητα «Προβλήματα κλειδωμάτων και λογισμικού» στη σελίδα 52 και εκτελέστε τα διαγνωστικά προγράμματα PSA και 32 Bit της Dell προτού επικοινωνήσετε με την Dell για τεχνική βοήθεια.

Συνιστάται να εκτυπώσετε τις διαδικασίες αυτές προτού ξεκινήσετε.



ΣΗΜΕΙΩΣΗ: Τα διαγνωστικά προγράμματα PSA και 32 Bit της Dell λειτουργούν μόνο σε υπολογιστές Dell.

Μπείτε στην εγκατάσταση του συστήματος, ανασκοπήστε τις πληροφορίες για τη διαμόρφωση του υπολογιστή σας και σιγουρευτείτε ότι η συσκευή που θέλετε να ελέγξετε εμφανίζεται στην εγκατάσταση του συστήματος και είναι ενεργή (περισσότερες πληροφορίες για την εγκατάσταση του συστήματος περιλαμβάνει ο *Οδηγός τεχνολογίας της Dell*).

Κάντε εκκίνηση του διαγνωστικού προγράμματος 32 Bit της Dell από τη μονάδα του σκληρού δίσκου σας ή από τα μέσα με το όνομα *Drivers and Utilities* (Προγράμματα οδήγησης και βοηθητικές εφαρμογές).

Εκκίνηση του διαγνωστικού προγράμματος PSA από τον υπολογιστή σας



ΣΗΜΕΙΩΣΗ: Αν ο υπολογιστής σας δεν εμφανίζει κάποια εικόνα οθόνης, επικοινωνήστε με την Dell (ανατρέξτε στην ενότητα «Επικοινωνία με την Dell» στη σελίδα 69).



ΣΗΜΕΙΩΣΗ: Η αντιμετώπιση προβλημάτων με χρήση του διαγνωστικού προγράμματος 32 Bit της Dell μέσω του διαμερίσματος βοηθητικής εφαρμογής που αναφέρεται στην παρούσα ενότητα μπορεί να είναι ή και μην είναι διαθέσιμη στον υπολογιστή σας.

- 1 Σιγουρευτείτε ότι ο υπολογιστής είναι συνδεδεμένος σε ηλεκτρική πρίζα.
- 2 Ανοίξτε (ή επανεκκινήστε) τον υπολογιστή σας.
- 3 Κάντε εκκίνηση του διαγνωστικού προγράμματος PSA με έναν από τους εξής δύο τρόπους:
 - a Όταν εμφανιστεί το λογότυπο DELL™, πιέστε αμέσως <F12>. Από το μενού εκκίνησης επιλέξτε *Diagnostics* (Διαγνωστικό πρόγραμμα) και μετά πιέστε <Enter>.



ΣΗΜΕΙΩΣΗ: Αν περιμένετε πολλή ώρα και εμφανίζεται το λογότυπο του λειτουργικού συστήματος, συνεχίστε να περιμένετε ωστόσο δείτε την επιφάνεια εργασίας των Microsoft® Windows® και μετά τερματίστε τη λειτουργία του υπολογιστή σας και δοκιμάστε ξανά.



ΣΗΜΕΙΩΣΗ: Προτού επιχειρήσετε να χρησιμοποιήσετε την επιλογή B, πρέπει να θέσετε τον υπολογιστή εκτός λειτουργίας.

- b Πιέστε και κρατήστε πατημένο το πλήκτρο <Fn> την ώρα που ενεργοποιείται ο υπολογιστής.

Ακολουθήστε τις προτροπές στην οθόνη και επιλέξτε **Diagnostics** (Διαγνωστικό πρόγραμμα) για να αρχίσει η σειρά ελέγχων PSA. Ο υπολογιστής εκτελεί μια σειρά αρχικών ελέγχων στην πλακέτα του συστήματος, στο πληκτρολόγιο, στον σκληρό δίσκο και στην οθόνη σας. Οι έλεγχοι αυτοί ονομάζονται Pre-boot Self Assessment (αυτοαξιολόγηση πριν από την εκκίνηση).

- Στη διάρκεια της αξιολόγησης, φροντίστε να καταχωρίζετε τα στοιχεία που σας ζητούνται.
- Αν εντοπιστεί κάποια βλάβη, ο υπολογιστής σταματά και ακούγεται ένας χαρακτηριστικός τόνος (μπιπ). Για να διακόψετε την αξιολόγηση και να επανεκκινήσετε τον υπολογιστή, πιάστε <Esc>. Για να συνεχίσετε με τον επόμενο έλεγχο, πιάστε <y>. Για να επαναληφθεί ο έλεγχος του εξαρτήματος στο οποίο εντοπίστηκε βλάβη, πιάστε <r>.
- Αν εντοπιστούν βλάβες κατά την αξιολόγηση του συστήματος πριν την εκκίνηση, σημειώστε τον κωδικό ή τους κωδικούς των σφαλμάτων και επικοινωνήστε με την Dell.

Αν η αξιολόγηση του συστήματος πριν από την εκκίνηση ολοκληρωθεί με επιτυχία και το σύστημά σας έχει το διαγνωστικό πρόγραμμα 32 Bit, θα λάβετε το μήνυμα *Booting Dell Diagnostics Utility Partition. Press any key to continue* (Εκκίνηση του διαμερίσματος βοηθητικής εφαρμογής διαγνωστικών ελέγχων της Dell. Πιέστε οποιοδήποτε πλήκτρο για να συνεχίσετε).

- 4 Πιέστε οποιοδήποτε πλήκτρο για εκκίνηση του διαγνωστικού προγράμματος 32 Bit της Dell.

Εκκίνηση του διαγνωστικού προγράμματος 32 Bit της Dell από τα μέσα με το όνομα *Drivers and Utilities* (Προγράμματα οδήγησης και βοηθητικές εφαρμογές)



ΣΗΜΕΙΩΣΗ: Ανάλογα με τον υπολογιστή Dell που αγοράσατε μπορεί να μην υπάρχουν διαθέσιμο κάποιο πρόσθετο εκτενές διαγνωστικό πρόγραμμα 32 Bit της Dell στα μέσα με το όνομα *Drivers and Utilities* (Προγράμματα οδήγησης και βοηθητικές εφαρμογές) από αυτά που αναφέρονται στην παρούσα ενότητα.

- 1 Τοποθετήστε στη μονάδα τα μέσα με το όνομα *Drivers and Utilities* (Προγράμματα οδήγησης και βοηθητικές εφαρμογές).
- 2 Τερματίστε τη λειτουργία του υπολογιστή και επανεκκινήστε τον.

3 Όταν εμφανιστεί το λογότυπο DELL, πιάστε αμέσως <F12>.



ΕΙΔΟΠΟΙΗΣΗ: Μπορεί να προκύψει βλάβη στο πληκτρολόγιο όταν κάποιο πλήκτρο μείνει πατημένο για παρατεταμένο χρονικό διάστημα. Για να αποφύγετε το ενδεχόμενο βλάβης στο πληκτρολόγιο, πιάστε και αφήστε το <F12> σε ίσα διαστήματα ωσότου εμφανιστεί το μενού εκκίνησης της συσκευής.

4 Στο μενού εκκίνησης της συσκευής, χρησιμοποιήστε τα πλήκτρα με το επάνω και το κάτω βέλος για να επισημάνετε την επιλογή **CD/DVD/CD-RW** και μετά πιάστε <Enter>.



ΣΗΜΕΙΩΣΗ: Το χαρακτηριστικό Quickboot αλλάζει τη σειρά εκκίνησης μόνο για την τρέχουσα εκκίνηση. Μόλις γίνει επανεκκίνηση, ακολουθείται η σειρά εκκίνησης που καθορίσατε στην εγκατάσταση του συστήματος.

5 Από το μενού που εμφανίζεται επιλέξτε **Boot from CD-ROM** (Εκκίνηση από το CD-ROM) και μετά πιάστε <Enter>.

6 Πληκτρολογήστε 1 για έναρξη του μενού **Drivers and Utilities** (Προγράμματα οδήγησης και βοηθητικές εφαρμογές) και μετά πιάστε <Enter>.

7 Επιλέξτε **Run the 32 Bit Dell Diagnostics** (Εκτέλεση του διαγνωστικού προγράμματος 32 Bit της Dell) από την αριθμημένη λίστα. Αν παρατίθενται πολλαπλές εκδόσεις, επιλέξτε την έκδοση που ενδείκνυται για τον υπολογιστή σας.

8 Όταν εμφανιστεί το **Main Menu** (Κύριο μενού) του διαγνωστικού προγράμματος της Dell, επιλέξτε τον έλεγχο που θέλετε να εκτελεστεί.



ΣΗΜΕΙΩΣΗ: Σημειώστε τους κωδικούς σφαλμάτων και τις περιγραφές των προβλημάτων ακριβώς όπως εμφανίζονται και ακολουθήστε τις οδηγίες στην οθόνη.

9 Όταν ολοκληρωθούν όλοι οι έλεγχοι, κλείστε την οθόνη ελέγχων για να επιστρέψετε στο **Main Menu** (Κύριο μενού) του διαγνωστικού προγράμματος της Dell.

10 Αφαιρέστε τα μέσα με το όνομα *Drivers and Utilities* (Προγράμματα οδήγησης και βοηθητικές εφαρμογές) και κλείστε το παράθυρο του **Main Menu** (Κύριο μενού) για έξοδο από το διαγνωστικό πρόγραμμα. Επανεκκινήστε τον υπολογιστή.

Κύριο μενού διαγνωστικού προγράμματος της Dell

Μετά τη φόρτωση του διαγνωστικού προγράμματος της Dell και την εμφάνιση της οθόνης του **Main Menu** (Κύριο μενού), κάντε κλικ στο κουμπί της επιθυμητής επιλογής.



ΣΗΜΕΙΩΣΗ: Συνιστάται να επιλέξετε το στοιχείο **Test System** (Έλεγχος συστήματος) για την εκτέλεση ολοκληρωμένου ελέγχου του υπολογιστή σας.

Επιλογή	Λειτουργία
Test Memory (Έλεγχος μνήμης)	Εκτέλεση του ανεξάρτητου ελέγχου μνήμης
Test System (Έλεγχος συστήματος)	Εκτέλεση διαγνωστικών ελέγχων συστήματος
Exit (Έξοδος)	Έξοδος από το διαγνωστικό πρόγραμμα

Μόλις επιλέξετε το στοιχείο **Test System** (Έλεγχος συστήματος) από το κύριο μενού, εμφανίζεται το μενού που ακολουθεί.



ΣΗΜΕΙΩΣΗ: Συνιστάται να επιλέξετε το στοιχείο **Extended Test** (Εκτεταμένος έλεγχος) από το παρακάτω μενού για την εκτέλεση πληρέστερου ελέγχου των συσκευών στον υπολογιστή.

Επιλογή	Λειτουργία
Express Test (Γρήγορος έλεγχος)	Εκτελεί γρήγορο έλεγχο των συσκευών. Ο έλεγχος διαρκεί συνήθως 10 έως 20 λεπτά και δεν απαιτεί τη συμμετοχή σας. Εκτελέστε πρώτα τη λειτουργία Express Test (Γρήγορος έλεγχος) για να αυξήσετε την πιθανότητα γρήγορου εντοπισμού του προβλήματος.
Extended Test (Εκτεταμένος έλεγχος)	Πραγματοποιείται λεπτομερής έλεγχος των συσκευών. Ο έλεγχος συνήθως διαρκεί 1 ώρα ή περισσότερο και, κατά διαστήματα, απαιτεί απαντήσεις σε συγκεκριμένες ερωτήσεις.
Custom Test (Προσαρμοσμένος έλεγχος)	Ελέγχει συγκεκριμένη συσκευή στο σύστημα και μπορεί να χρησιμοποιηθεί για την προσαρμογή των ελέγχων που θέλετε να εκτελούνται.
Symptom Tree (Συμπτώματα)	Παραθέτει ορισμένα συνήθη συμπτώματα και σας επιτρέπει να επιλέξετε έλεγχο με βάση το σύμπτωμα του προβλήματος που έχετε.

Αν αντιμετωπίσετε πρόβλημα στη διάρκεια ενός ελέγχου, εμφανίζεται μήνυμα με κωδικό σφάλματος και περιγραφή του προβλήματος. Σημειώστε τον κωδικό σφάλματος και την περιγραφή του προβλήματος ακριβώς όπως εμφανίζονται και ακολουθήστε τις οδηγίες στην οθόνη. Αν δεν μπορέσετε να λύσετε το πρόβλημα, επικοινωνήστε με την Dell (ανατρέξτε στην ενότητα «Επικοινωνία με την Dell» στη σελίδα 69).



ΣΗΜΕΙΩΣΗ: Η ετικέτα εξυπηρέτησης για τον υπολογιστή σας βρίσκεται στο επάνω μέρος της οθόνης κάθε ελέγχου. Όταν επικοινωνείτε με το τμήμα υποστήριξης της Dell, φροντίστε να έχετε εύκαιρη την ετικέτα εξυπηρέτησής σας.

Για ελέγχους που εκτελούνται από την επιλογή **Custom Test** (Προσαρμοσμένος έλεγχος) ή **Symptom Tree** (Συμπτώματα) πρόσθετες πληροφορίες παρέχουν οι εξής καρτέλες:

Καρτέλα	Λειτουργία
Results (Αποτελέσματα)	Εμφανίζει τα αποτελέσματα του ελέγχου και κάθε περίπτωση σφάλματος που παρουσιάστηκε.
Errors (Σφάλματα)	Εμφανίζει συνθήκες σφαλμάτων, κωδικούς σφαλμάτων και περιγραφή του προβλήματος.
Help (Βοήθεια)	Περιγράφει τον έλεγχο και όλες τις απαιτήσεις για την εκτέλεσή του.
Configuration (Διαμόρφωση)	Εμφανίζει τις ρυθμίσεις του υλικού σας για την επιλεγμένη συσκευή. Το διαγνωστικό πρόγραμμα της Dell παίρνει πληροφορίες διαμόρφωσης για όλες τις συσκευές από το πρόγραμμα εγκατάστασης του συστήματος, τη μνήμη και διάφορους εσωτερικούς ελέγχους και τις παρουσιάζει στη λίστα συσκευών στο αριστερό παράθυρο της οθόνης. Η λίστα συσκευών μπορεί να μην παρουσιάζει τα ονόματα όλων των εξαρτημάτων που είναι εγκατεστημένα στον υπολογιστή σας ή όλων των συσκευών που είναι προσαρτημένες στον υπολογιστή σας.
Parameters (Παράμετροι)	Σας επιτρέπει να προσαρμόσετε τον έλεγχο αλλάζοντας τις ρυθμίσεις του.

Κέντρο υποστήριξης της Dell

Το κέντρο υποστήριξης της Dell σάς βοηθά να βρείτε την υπηρεσία, την υποστήριξη και τις πληροφορίες που χρειάζεστε για το συγκεκριμένο σύστημα. Για περισσότερες πληροφορίες σχετικά με το κέντρο και τα διαθέσιμα εργαλεία υποστήριξης της Dell, κάντε κλικ στην καρτέλα **Services** (Υπηρεσίες) στον ιστοχώρο **support.dell.com**.

Για να εκτελεστεί η εφαρμογή κάντε κλικ στο εικονίδιο  στη γραμμή εργασιών. Η αρχική σελίδα παρέχει συνδέσμους για πρόσβαση στα εξής:

- Αυτόματη βοήθεια (αντιμετώπιση προβλημάτων, ασφάλεια, επιδόσεις συστήματος, δίκτυο/Ιντερνετ, δημιουργία εφεδρικών αρχείων/επαναφορά και Windows Vista)
- Ειδοποιήσεις (ειδοποιήσεις από το τμήμα τεχνικής υποστήριξης για θέματα που έχουν σχέση με τον υπολογιστή σας)
- Βοήθεια από την Dell (τεχνική υποστήριξη με το DellConnect™, εξυπηρέτηση πελατών, εκπαίδευση και εγχειρίδια εκμάθησης, βοήθεια σε τηλεφωνική επικοινωνία με την Dell και online σάρωση με το PC CheckUp)
- Πληροφορίες για το σύστημά σας (τεκμηρίωση συστήματος, πληροφορίες για την εγγύηση, πληροφορίες συστήματος, αναβαθμίσεις και παρελκόμενα)

Στην κορυφή της αρχικής σελίδας του κέντρου υποστήριξης της Dell παρουσιάζεται ο αριθμός μοντέλου του συστήματός σας μαζί με την ετικέτα εξυπηρέτησης και τον κωδικό ταχείας εξυπηρέτησής του.

Περισσότερες πληροφορίες σχετικά με το κέντρο υποστήριξης της Dell περιλαμβάνει ο Οδηγός τεχνολογίας της Dell. Θα τον βρείτε στην επιλογή Help and Support (Βοήθεια και υποστήριξη) των Windows (**Start** (Εναρξη) → **Help and Support** (Βοήθεια και υποστήριξη)) και στον ιστοχώρο τεχνικής υποστήριξης της Dell.

Προβλήματα στις μονάδες δίσκων

 **ΠΡΟΣΟΧΗ:** Προτού ξεκινήσετε κάποια από τις διαδικασίες που αναφέρονται στην παρούσα ενότητα, ακολουθήστε τις οδηγίες για την ασφάλεια που παραλάβατε με τον υπολογιστή σας.

Συμπληρώστε τη «Λίστα ελέγχου του διαγνωστικού προγράμματος» στη σελίδα 68 καθώς ολοκληρώνετε τους ελέγχους αυτούς.

ΣΙΓΟΥΡΕΥΤΕΙΤΕ ΟΤΙ ΤΑ MICROSOFT® WINDOWS® ΑΝΑΓΝΩΡΙΖΟΥΝ ΤΗ ΜΟΝΑΔΑ ΔΙΣΚΟΥ —

- Κάντε κλικ στις επιλογές **Start** (Εναρξη)  → **Computer** (Υπολογιστής).

Αν δεν αναφέρεται η μονάδα δίσκου, εκτελέστε πλήρη σάρωση με το λογισμικό αντιμετώπισης ιών για την ανίχνευση και τη διαγραφή τους. Μερικές φορές ένας ιός μπορεί να εμποδίζει τα Windows να αναγνωρίσουν τη μονάδα δίσκου.

ΕΛΕΓΞΤΕ ΤΗ ΜΟΝΑΔΑ ΔΙΣΚΟΥ —

- Τοποθετήστε στη μονάδα άλλο CD, DVD ή BD για να ελαχιστοποιηθούν οι πιθανότητες να είναι ελαττωματικό το αρχικό μέσο.
- Τοποθετήστε στη μονάδα ένα εκκινήσιμο μέσο και επανεκκινήστε τον υπολογιστή.

ΚΑΘΑΡΙΣΤΕ ΤΗ ΜΟΝΑΔΑ Ή ΤΟ ΔΙΣΚΟ — Ανατρέξτε στις οδηγίες που περιλαμβάνει ο *Οδηγός τεχνολογίας της Dell*.

ΕΛΕΓΞΤΕ ΤΙΣ ΣΥΝΔΕΣΕΙΣ ΤΩΝ ΚΑΛΩΔΙΩΝ

ΕΛΕΓΞΤΕ ΜΗΠΩΣ ΥΠΑΡΧΟΥΝ ΑΣΥΜΒΑΤΟΤΗΤΕΣ ΣΤΟ ΥΛΙΚΟ — Ανατρέξτε στις οδηγίες για την αντιμετώπιση προβλημάτων λογισμικού και υλικού που περιλαμβάνει ο *Οδηγός τεχνολογίας της Dell*.

ΕΚΤΕΛΕΣΤΕ ΤΟ ΔΙΑΓΝΩΣΤΙΚΟ ΠΡΟΓΡΑΜΜΑ ΤΗΣ DELL — Ανατρέξτε στην ενότητα «Διαγνωστικό πρόγραμμα αυτοαξιολόγησης πριν από την εκκίνηση (Pre-Boot Self Assessment (PSA)) και διαγνωστικό πρόγραμμα 32 Bit της Dell» στη σελίδα 37.

Προβλήματα στη μονάδα σκληρού δίσκου

ΠΡΟΤΟΥ ΑΝΟΙΞΕΤΕ ΤΟΝ ΥΠΟΛΟΓΙΣΤΗ, ΑΦΗΣΤΕ ΤΟΝ ΝΑ ΚΡΥΩΣΕΙ —

Αν η μονάδα σκληρού δίσκου είναι ζεστή, μπορεί να εμποδίσει την εκκίνηση του λειτουργικού συστήματος. Προτού ανοίξετε τον υπολογιστή, δοκιμάστε να τον αφήσετε να επανέλθει στη θερμοκρασία δωματίου.

ΕΚΤΕΛΕΣΤΕ ΕΛΕΓΧΟ ΤΟΥ ΔΙΣΚΟΥ —

- 1 Κάντε κλικ στις επιλογές **Start** (Εναρξη)  → **Computer** (Υπολογιστής).
- 2 Κάντε δεξί κλικ **Local Disk (C:)** (Τοπικός Δίσκος (C:)).

- 3 Κάντε κλικ στις επιλογές **Properties** (Ιδιότητες)→ **Tools** (Εργαλεία)→ **Check Now** (Ελεγχος τώρα).



ΣΗΜΕΙΩΣΗ: Μπορεί να εμφανιστεί το παράθυρο **User Account Control** (Έλεγχος λογαριασμού χρήστη). Αν είστε διαχειριστής στον υπολογιστή, κάντε κλικ στην επιλογή **Continue** (Συνέχεια) ή, αλλιώς, επικοινωνήστε με το διαχειριστή σας για να συνεχίσετε την επιθυμητή ενέργεια.

- 4 Κάντε κλικ στις επιλογές **Scan for and attempt recovery of bad sectors** (Ανίχνευση και ανάκτηση κατεστραμμένων τομέων δίσκου) και **Start** (Εναρξη).

Μηνύματα σφαλμάτων

Συμπληρώστε τη καθώς ολοκληρώνετε τους ελέγχους αυτούς. «Λίστα ελέγχου του διαγνωστικού προγράμματος» στη σελίδα 68.



ΠΡΟΣΟΧΗ: Προτού ξεκινήσετε κάποια από τις διαδικασίες που αναφέρονται στην παρούσα ενότητα, ακολουθήστε τις οδηγίες για την ασφάλεια που παραλάβατε με τον υπολογιστή σας.

Αν το μήνυμα δεν αναφέρεται στη λίστα, ανατρέξτε στην τεκμηρίωση για το λειτουργικό σύστημα ή το πρόγραμμα που ήταν σε εξέλιξη όταν εμφανίστηκε το μήνυμα.

ΒΛΑΒΗ ΒΟΗΘΗΤΙΚΗΣ ΣΥΣΚΕΥΗΣ — Η επιφάνεια αφής ή το εξωτερικό ποντίκι μπορεί να είναι ελαττωματικά. Αν έχετε εξωτερικό ποντίκι, ελέγξτε τη σύνδεση του καλωδίου του. Αν δεν λυθεί το πρόβλημα, επικοινωνήστε με την Dell (ανατρέξτε στην ενότητα «Επικοινωνία με την Dell» στη σελίδα 69).

ΕΣΦΑΛΜΕΝΗ ΕΝΤΟΛΗ Ή ΕΣΦΑΛΜΕΝΟ ΟΝΟΜΑ ΑΡΧΕΙΟΥ — Βεβαιωθείτε ότι γράψατε σωστά την εντολή, ότι τα διαστήματα είναι στα σωστά σημεία και ότι χρησιμοποίησατε το σωστό όνομα διαδρομής.

Η ΠΡΟΣΩΡΙΝΗ ΑΠΟΘΗΚΕΥΤΙΚΗ ΜΝΗΜΗ ΕΙΝΑΙ ΑΠΕΝΕΡΓΟΠΟΙΗΜΕΝΗ ΛΟΓΩ ΒΛΑΒΗΣ — Η πρωτεύουσα προσωρινή αποθηκευτική μνήμη στο εσωτερικό του μικροεπεξεργαστή έχει πάθει βλάβη. Επικοινωνήστε με τη Dell (ανατρέξτε στην ενότητα «Επικοινωνία με την Dell» στη σελίδα 69).

ΒΛΑΒΗ ΕΛΕΓΚΤΗ ΜΟΝΑΔΑΣ CD — Η μονάδα CD δεν αποκρίνεται σε εντολές από τον υπολογιστή (ανατρέξτε στην ενότητα «Προβλήματα στις μονάδες δίσκων» στη σελίδα 43).

ΣΦΑΛΜΑ ΔΕΔΟΜΕΝΩΝ — Ο σκληρός δίσκος δεν μπορεί να διαβάσει τα δεδομένα (ανατρέξτε στην ενότητα «Προβλήματα στις μονάδες δίσκων» στη σελίδα 43).

ΜΕΙΩΣΗ ΤΗΣ ΔΙΑΘΕΣΙΜΗΣ ΜΝΗΜΗΣ — Μία ή περισσότερες μονάδες μνήμης μπορεί να είναι ελαττωματικές ή σε ακατάλληλη θέση. Επανεγκαταστήστε τις μονάδες μνήμης και, αν χρειαστεί, αντικαταστήστε τις (για οδηγίες σε ό,τι αφορά την αντικατάσταση των μονάδων μνήμης ανατρέξτε στο *Εγχειρίδιο εργασιών συντήρησης*).

ΔΙΣΚΟΣ C: Η ΠΡΟΕΤΟΙΜΑΣΙΑ ΑΠΕΤΥΧΕ — Ο σκληρός δίσκος απέτυχε στην προετοιμασία. Εκτελέστε τους ελέγχους για τον σκληρό δίσκο από το διαγνωστικό πρόγραμμα της Dell (ανατρέξτε στην ενότητα «Διαγνωστικό πρόγραμμα αυτοαξιολόγησης πριν από την εκκίνηση (Pre-Boot Self Assessment (PSA)) και διαγνωστικό πρόγραμμα 32 Bit της Dell» στη σελίδα 37).

Η ΜΟΝΑΔΑ ΔΕΝ ΕΙΝΑΙ ΕΤΟΙΜΗ — Η λειτουργία απαιτεί μονάδα σκληρού δίσκου στο φαντίο για να μπορέσει να συνεχιστεί. Εγκαταστήστε έναν σκληρό δίσκο στο φαντίο της μονάδας σκληρού δίσκου.

ΤΟ ΜΕΓΕΘΟΣ ΤΗΣ ΜΝΗΜΗΣ EXTENDED ΕΧΕΙ ΑΛΛΑΞΕΙ — Η ποσότητα της μνήμης που αναγράφεται στη NVRAM δεν ταιριάζει με τη μνήμη που είναι εγκατεστημένη στον υπολογιστή. Επανεκκινήστε τον υπολογιστή. Αν το σφάλμα εμφανιστεί ξανά, επικοινωνήστε με την Dell.

ΤΟ ΑΝΤΙΓΡΑΦΟΜΕΝΟ ΑΡΧΕΙΟ ΕΙΝΑΙ ΥΠΕΡΒΟΛΙΚΑ ΜΕΓΑΛΟ ΓΙΑ ΤΗ ΜΟΝΑΔΑ ΠΡΟΟΡΙΣΜΟΥ — Το αρχείο που προσπαθείτε να αντιγράψετε είναι υπερβολικά μεγάλο για να χωρέσει στο δίσκο ή ο δίσκος είναι γεμάτος. Δοκιμάστε να αντιγράψετε το αρχείο σε διαφορετικό δίσκο ή χρησιμοποιήστε ένα δίσκο μεγαλύτερης χωρητικότητας.

ΤΟ ΟΝΟΜΑ ΕΝΟΣ ΑΡΧΕΙΟΥ ΔΕΝ ΜΠΟΡΕΙ ΝΑ ΠΕΡΙΕΧΕΙ ΚΑΠΟΙΟΝ ΑΠΟ ΤΟΥΣ ΧΑΡΑΚΤΗΡΕΣ: \ / : * ? “ < > | — Μη χρησιμοποιείτε τους χαρακτήρες αυτούς στα ονόματα αρχείων.

Α ΠΟΤΥΧΙΑ ΠΥΛΗΣ A20 — Κάποια μονάδα μνήμης μπορεί να είναι χαλαρά συνδεδεμένη. Επανεγκαταστήστε τις μονάδες μνήμης και, αν χρειαστεί, αντικαταστήστε τις.

ΓΕΝΙΚΗ ΒΛΑΒΗ — Το λειτουργικό σύστημα δεν είναι σε θέση να εκτελέσει την εντολή. Το μήνυμα συνήθως ακολουθείται από συγκεκριμένες πληροφορίες—για παράδειγμα, *Printer out of paper* (Τελείωσε το χαρτί στον εκτυπωτή). Κάντε τις ενδεδειγμένες ενέργειες.

ΣΦΑΛΜΑ ΔΙΑΜΟΡΦΩΣΗΣ ΜΟΝΑΔΑΣ ΣΚΛΗΡΟΥ ΔΙΣΚΟΥ — Ο υπολογιστής δεν μπορεί να αναγνωρίσει τον τύπο της μονάδας. Τερματίστε τη λειτουργία του υπολογιστή, αφαιρέστε τον σκληρό δίσκο και κάντε εκκίνηση του υπολογιστή από CD. Στη συνέχεια, τερματίστε τη λειτουργία του υπολογιστή, επανεγκαταστήστε τον σκληρό δίσκο και επανεκκινήστε τον υπολογιστή. Εκτελέστε τους ελέγχους για τη μονάδα σκληρού δίσκου από το διαγνωστικό πρόγραμμα της Dell (ανατρέξτε στην ενότητα «Διαγνωστικό πρόγραμμα αυτοαξιολόγησης πριν από την εκκίνηση (Pre-Boot Self Assessment (PSA)) και διαγνωστικό πρόγραμμα 32 Bit της Dell» στη σελίδα 37).

ΒΛΑΒΗ ΕΛΕΓΚΤΗ ΜΟΝΑΔΑΣ ΣΚΛΗΡΟΥ ΔΙΣΚΟΥ 0 — Η μονάδα σκληρού δίσκου δεν αποκρίνεται σε εντολές από τον υπολογιστή. Τερματίστε τη λειτουργία του υπολογιστή, αφαιρέστε τον σκληρό δίσκο και κάντε εκκίνηση του υπολογιστή από CD. Στη συνέχεια, τερματίστε τη λειτουργία του υπολογιστή, επανεγκαταστήστε τον σκληρό δίσκο και επανεκκινήστε τον υπολογιστή. Αν το πρόβλημα δεν λυθεί, δοκιμάστε κάποια άλλη μονάδα δίσκου. Εκτελέστε τους ελέγχους για τη μονάδα σκληρού δίσκου από το διαγνωστικό πρόγραμμα της Dell (ανατρέξτε στην ενότητα «Διαγνωστικό πρόγραμμα αυτοαξιολόγησης πριν από την εκκίνηση (Pre-Boot Self Assessment (PSA)) και διαγνωστικό πρόγραμμα 32 Bit της Dell» στη σελίδα 37).

ΒΛΑΒΗ ΜΟΝΑΔΑΣ ΣΚΛΗΡΟΥ ΔΙΣΚΟΥ — Η μονάδα σκληρού δίσκου δεν αποκρίνεται σε εντολές από τον υπολογιστή. Τερματίστε τη λειτουργία του υπολογιστή, αφαιρέστε τον σκληρό δίσκο και κάντε εκκίνηση του υπολογιστή από CD. Στη συνέχεια, τερματίστε τη λειτουργία του υπολογιστή, επανεγκαταστήστε τον σκληρό δίσκο και επανεκκινήστε τον υπολογιστή. Αν το πρόβλημα δεν λυθεί, δοκιμάστε κάποια άλλη μονάδα δίσκου. Εκτελέστε τους ελέγχους για τη μονάδα σκληρού δίσκου από το διαγνωστικό πρόγραμμα της Dell (ανατρέξτε στην ενότητα «Διαγνωστικό πρόγραμμα αυτοαξιολόγησης πριν από την εκκίνηση (Pre-Boot Self Assessment (PSA)) και διαγνωστικό πρόγραμμα 32 Bit της Dell» στη σελίδα 37).

ΑΠΟΤΥΧΙΑ ΑΝΑΓΝΩΣΗΣ ΜΟΝΑΔΑΣ ΣΚΛΗΡΟΥ ΔΙΣΚΟΥ — Η μονάδα σκληρού δίσκου μπορεί να είναι ελαττωματική. Τερματίστε τη λειτουργία του υπολογιστή, αφαιρέστε τον σκληρό δίσκο και κάντε εκκίνηση του υπολογιστή από CD. Στη συνέχεια, τερματίστε τη λειτουργία του υπολογιστή, επανεγκαταστήστε τον σκληρό δίσκο και επανεκκινήστε τον υπολογιστή. Αν το πρόβλημα δεν λυθεί, δοκιμάστε κάποια άλλη μονάδα δίσκου. Εκτελέστε τους ελέγχους για τη μονάδα σκληρού δίσκου από το διαγνωστικό πρόγραμμα της Dell (ανατρέξτε στην ενότητα «Διαγνωστικό πρόγραμμα αυτοαξιολόγησης πριν από την εκκίνηση (Pre-Boot Self Assessment (PSA)) και διαγνωστικό πρόγραμμα 32 Bit της Dell» στη σελίδα 37).

ΤΟΠΟΘΕΤΗΣΤΕ ΣΤΗ ΜΟΝΑΔΑ ΕΚΚΙΝΗΣΙΜΑ ΜΕΣΑ — Το λειτουργικό σύστημα προσπαθεί να κάνει εκκίνηση σε μη εκκινήσιμα μέσα, π.χ. κάποιο CD. Τοποθετήστε στη μονάδα εκκινήσιμα μέσα.

ΜΗ ΕΓΚΥΡΕΣ ΠΛΗΡΟΦΟΡΙΕΣ ΔΙΑΜΟΡΦΩΣΗΣ - ΕΚΤΕΛΕΣΤΕ ΤΟ ΠΡΟΓΡΑΜΜΑ ΕΓΚΑΤΑΣΤΑΣΗΣ — Οι πληροφορίες διαμόρφωσης του συστήματος δεν ταιριάζουν με τη διαμόρφωση του συστήματος. Πιθανότατα το μήνυμα παρουσιάζεται μετά την εγκατάσταση μονάδας μνήμης. Διορθώστε τις κατάλληλες επιλογές στο πρόγραμμα εγκατάστασης συστήματος.

ΒΛΑΒΗ ΓΡΑΜΜΗΣ ΡΟΛΟΓΙΟΥ ΠΛΗΚΤΡΟΛΟΓΙΟΥ — Αν έχετε εξωτερικό πληκτρολόγιο, ελέγξτε τη σύνδεση του καλωδίου. Εκτελέστε τον έλεγχο του ελεγκτή πληκτρολογίου στο διαγνωστικό πρόγραμμα της Dell (ανατρέξτε στην ενότητα «Διαγνωστικό πρόγραμμα αυτοαξιολόγησης πριν από την εκκίνηση (Pre-Boot Self Assessment (PSA)) και διαγνωστικό πρόγραμμα 32 Bit της Dell» στη σελίδα 37).

ΒΛΑΒΗ ΕΛΕΓΚΤΗ ΠΛΗΚΤΡΟΛΟΓΙΟΥ — Αν έχετε εξωτερικό πληκτρολόγιο, ελέγξτε τη σύνδεση του καλωδίου. Επανεκκινήστε τον υπολογιστή και αποφύγετε να αγγίξετε το πληκτρολόγιο ή το ποντίκι στη διάρκεια της ρουτίνας εκκίνησης. Εκτελέστε τον έλεγχο του ελεγκτή πληκτρολογίου στο διαγνωστικό πρόγραμμα της Dell (ανατρέξτε στην ενότητα «Διαγνωστικό πρόγραμμα αυτοαξιολόγησης πριν από την εκκίνηση (Pre-Boot Self Assessment (PSA)) και διαγνωστικό πρόγραμμα 32 Bit της Dell» στη σελίδα 37).

ΒΛΑΒΗ ΓΡΑΜΜΗΣ ΔΕΔΟΜΕΝΩΝ ΠΛΗΚΤΡΟΛΟΓΙΟΥ — Αν έχετε εξωτερικό πληκτρολόγιο, ελέγξτε τη σύνδεση του καλωδίου. Εκτελέστε τον έλεγχο του ελεγκτή πληκτρολογίου στο διαγνωστικό πρόγραμμα της Dell (ανατρέξτε στην ενότητα «Διαγνωστικό πρόγραμμα αυτοαξιολόγησης πριν από την εκκίνηση (Pre-Boot Self Assessment (PSA)) και διαγνωστικό πρόγραμμα 32 Bit της Dell» στη σελίδα 37).

ΒΛΑΒΗ ΛΟΓΩ ΚΟΛΛΗΜΕΝΟΥ ΠΛΗΚΤΡΟΥ ΣΤΟ ΠΛΗΚΤΡΟΛΟΓΙΟ — Αν έχετε εξωτερικό πληκτρολόγιο, ελέγξτε τη σύνδεση του καλωδίου. Επανεκκινήστε τον υπολογιστή και αποφύγετε να αγγίξετε το πληκτρολόγιο ή το ποντίκι στη διάρκεια της ρουτίνας εκκίνησης. Εκτελέστε τον έλεγχο του ελεγκτή πληκτρολογίου στο διαγνωστικό πρόγραμμα της Dell (ανατρέξτε στην ενότητα «Διαγνωστικό πρόγραμμα αυτοαξιολόγησης πριν από την εκκίνηση (Pre-Boot Self Assessment (PSA)) και διαγνωστικό πρόγραμμα 32 Bit της Dell» στη σελίδα 37).

ΔΕΝ ΕΙΝΑΙ ΔΥΝΑΤΗ Η ΠΡΟΣΒΑΣΗ ΣΤΟ ΠΕΡΙΧΟΜΕΝΟ ΜΕ ΑΔΕΙΑ ΧΡΗΣΗΣ ΣΤΟ MEDIA DIRECT — Το Dell MediaDirect™ δεν μπορεί να επαληθεύσει τους περιορισμούς της διαχείρισης ψηφιακών δικαιωμάτων (Digital Rights Management (DRM)) στο αρχείο και, συνεπώς, δεν είναι δυνατή η αναπαραγωγή του αρχείου.

ΑΠΟΤΥΧΙΑ ΓΡΑΜΜΗΣ ΔΙΕΥΘΥΝΣΗΣ ΜΝΗΜΗΣ ΣΤΗ ΔΙΕΥΘΥΝΣΗ, Η ΤΙΜΗ ΑΝΑΓΝΩΣΗΣ ΑΝΑΜΕΝΕΙ ΤΙΜΗ — Κάποια μονάδα μνήμης μπορεί να είναι ελαττωματική ή σε ακατάλληλη θέση. Επανεγκαταστήστε τις μονάδες μνήμης και, αν χρειαστεί, αντικαταστήστε τις.

ΣΦΑΛΜΑ ΕΚΧΩΡΗΣΗΣ ΜΝΗΜΗΣ — Το λογισμικό που προσπαθείτε να εκτελέσετε είναι σε διένεξη με το λειτουργικό σύστημα, κάποιο άλλο πρόγραμμα ή κάποια βοηθητική εφαρμογή. Τερματίστε τη λειτουργία του υπολογιστή, περιμένετε 30 δευτερόλεπτα και μετά επανεκκινήστε τον. Δοκιμάστε να εκτελέσετε το πρόγραμμα ξανά. Αν το μήνυμα σφάλματος συνεχίζει να εμφανίζεται, ανατρέξτε στην τεκμηρίωση του λογισμικού.

ΑΠΟΤΥΧΙΑ ΓΡΑΜΜΗΣ ΔΕΔΟΜΕΝΩΝ ΜΝΗΜΗΣ ΣΤΗ ΔΙΕΥΘΥΝΣΗ, Η ΤΙΜΗ ΑΝΑΓΝΩΣΗΣ ΑΝΑΜΕΝΕΙ ΤΙΜΗ — Κάποια μονάδα μνήμης μπορεί να είναι ελαττωματική ή σε ακατάλληλη θέση. Επανεγκαταστήστε τις μονάδες μνήμης και, αν χρειαστεί, αντικαταστήστε τις.

ΑΠΟΤΥΧΙΑ ΛΟΓΙΚΗΣ ΔΙΠΛΗΣ ΛΕΞΗΣ ΜΝΗΜΗΣ ΣΤΗ ΔΙΕΥΘΥΝΣΗ, Η ΤΙΜΗ ΑΝΑΓΝΩΣΗΣ ΑΝΑΜΕΝΕΙ ΤΙΜΗ — Κάποια μονάδα μνήμης μπορεί να είναι ελαττωματική ή σε ακατάλληλη θέση. Επανεγκαταστήστε τις μονάδες μνήμης και, αν χρειαστεί, αντικαταστήστε τις.

ΑΠΟΤΥΧΙΑ ΜΟΝΗΣ/ΖΥΓΗΣ ΛΟΓΙΚΗΣ ΜΝΗΜΗΣ ΣΤΗ ΔΙΕΥΘΥΝΣΗ, Η ΤΙΜΗ ΑΝΑΓΝΩΣΗΣ ΑΝΑΜΕΝΕΙ ΤΙΜΗ — Κάποια μονάδα μνήμης μπορεί να είναι ελαττωματική ή σε ακατάλληλη θέση. Επανεγκαταστήστε τις μονάδες μνήμης και, αν χρειαστεί, αντικαταστήστε τις.

ΑΠΟΤΥΧΙΑ ΕΓΓΡΑΦΗΣ/ΑΝΑΓΝΩΣΗΣ ΜΝΗΜΗΣ ΣΤΗ ΔΙΕΥΘΥΝΣΗ, Η ΤΙΜΗ ΑΝΑΓΝΩΣΗΣ ΑΝΑΜΕΝΕΙ ΤΙΜΗ — Κάποια μονάδα μνήμης μπορεί να είναι ελαττωματική ή σε ακατάλληλη θέση. Επανεγκαταστήστε τις μονάδες μνήμης και, αν χρειαστεί, αντικαταστήστε τις.

ΔΕΝ ΥΠΑΡΧΕΙ ΔΙΑΘΕΣΙΜΗ ΣΥΣΚΕΥΗ ΕΚΚΙΝΗΣΗΣ — Ο υπολογιστής δεν μπορεί να βρει τη μονάδα σκληρού δίσκου. Αν η συσκευή εκκίνησής σας είναι ο σκληρός δίσκος, βεβαιωθείτε ότι η μονάδα είναι εγκατεστημένη, τοποθετημένη στην κατάλληλη θέση και χωρισμένη σε διαμερίσματα ως συσκευή εκκίνησης.

ΚΑΝΕΝΑΣ ΤΟΜΕΑΣ ΕΚΚΙΝΗΣΗΣ ΣΤΗ ΜΟΝΑΔΑ ΣΚΛΗΡΟΥ ΔΙΣΚΟΥ — Το λειτουργικό σύστημα μπορεί να έχει καταστραφεί. Επικοινωνήστε με τη Dell (ανατρέξτε στην ενότητα «Επικοινωνία με την Dell» στη σελίδα 69).

ΚΑΝΕΝΑ ΔΙΑΛΕΙΜΜΑ ΧΡΟΝΟΔΙΑΚΟΠΤΗ — Κάποιο τσιπ στην πλακέτα συστήματος μπορεί να λειτουργεί εσφαλμένα. Εκτελέστε τους ελέγχους για τη ρύθμιση του συστήματος από το διαγνωστικό πρόγραμμα της Dell (ανατρέξτε στην ενότητα «Διαγνωστικό πρόγραμμα αυτοαξιολόγησης πριν από την εκκίνηση (Pre-Boot Self Assessment (PSA)) και διαγνωστικό πρόγραμμα 32 Bit της Dell» στη σελίδα 37).

ΔΕΝ ΥΠΑΡΧΕΙ ΑΡΚΕΤΗ ΜΝΗΜΗ Ή ΟΙ ΠΟΡΟΙ ΔΕΝ ΕΠΑΡΚΟΥΝ. ΤΕΡΜΑΤΙΣΤΕ ΜΕΡΙΚΑ ΠΡΟΓΡΑΜΜΑΤΑ ΚΑΙ ΔΟΚΙΜΑΣΤΕ ΞΑΝΑ — Έχετε πάρα πολλά προγράμματα ανοιχτά. Κλείστε όλα τα παράθυρα και ανοίξτε το πρόγραμμα που θέλετε να χρησιμοποιήσετε.

ΔΕΝ ΒΡΕΘΗΚΕ ΛΕΙΤΟΥΡΓΙΚΟ ΣΥΣΤΗΜΑ — Επανεγκαταστήστε τη μονάδα σκληρού δίσκου. Αν το πρόβλημα δεν λυθεί, επικοινωνήστε με την Dell (ανατρέξτε στην ενότητα «Επικοινωνία με την Dell» στη σελίδα 69).

ΛΑΘΑΣΜΕΝΟ ΑΘΡΟΙΣΜΑ ΕΛΕΓΧΟΥ ΠΡΟΑΙΡΕΤΙΚΗΣ ΜΟΝΑΔΑΣ ROM — Η προαιρετική μονάδα ROM έχει πάθει βλάβη. Επικοινωνήστε με τη Dell (ανατρέξτε στην ενότητα «Επικοινωνία με την Dell» στη σελίδα 69).

ΕΝΑ ΑΠΑΡΑΙΤΗΤΟ ΑΡΧΕΙΟ .DLL ΔΕΝ ΒΡΕΘΗΚΕ — Ένα ουσιώδες αρχείο λείπει από το πρόγραμμα που προσπαθείτε να ανοίξετε. Αφαιρέσετε το πρόγραμμα και μετά επανεγκαταστήστε το.

- 1 Κάντε κλικ στις επιλογές **Start** (Εναρξη)  → **Control Panel** (Πίνακας ελέγχου).
- 2 Στην επιλογή **Programs** (Προγράμματα) κάντε κλικ στο στοιχείο **Uninstall a Program** (Κατάργηση προγράμματος).
- 3 Επιλέξτε το πρόγραμμα που θέλετε να καταργήσετε.
- 4 Κάντε κλικ στην επιλογή **Uninstall** (Κατάργηση) και ακολουθήστε τις προτροπές στην οθόνη.
- 5 Για οδηγίες σχετικά με την εγκατάσταση ανατρέξτε στην τεκμηρίωση του προγράμματος.

Ο ΤΟΜΕΑΣ ΔΕΝ ΒΡΕΘΗΚΕ — Το λειτουργικό σύστημα δεν μπορεί να εντοπίσει κάποιον τομέα στον σκληρό δίσκο. Μπορεί να έχετε κάποιον ελαττωματικό τομέα ή κατεστραμμένο FAT (πίνακα εκχώρησης αρχείων) στον σκληρό δίσκο. Εκτελέστε τη βοηθητική εφαρμογή των Windows για έλεγχο σφαλμάτων για να ελέγξετε τη δομή των αρχείων στον σκληρό δίσκο. Για οδηγίες ανατρέξτε στη βοήθεια και υποστήριξη των Windows (κάντε κλικ στις επιλογές **Start** (Εναρξη)  → **Help and Support** (Βοήθεια και υποστήριξη)). Αν πολλοί τομείς είναι ελαττωματικοί, κάντε εφεδρικά αρχεία των δεδομένων (αν είναι εφικτό) και μετά μορφοποιήστε ξανά τον σκληρό δίσκο.

ΣΦΑΛΜΑ ΑΝΑΖΗΤΗΣΗΣ — Το λειτουργικό σύστημα δεν μπορεί να βρει μια συγκεκριμένη περιοχή στον σκληρό δίσκο.

ΑΠΟΤΥΧΙΑ ΤΕΡΜΑΤΙΣΜΟΥ ΛΕΙΤΟΥΡΓΙΑΣ — Κάποιο τσιπ στην πλακέτα συστήματος μπορεί να λειτουργεί εσφαλμένα. Εκτελέστε τους ελέγχους για τη ρύθμιση του συστήματος από το διαγνωστικό πρόγραμμα της Dell (ανατρέξτε στην ενότητα «Διαγνωστικό πρόγραμμα αυτοαξιολόγησης πριν από την εκκίνηση (Pre-Boot Self Assessment (PSA)) και διαγνωστικό πρόγραμμα 32 Bit της Dell» στη σελίδα 37).

ΤΟ ΡΟΛΟΪ ΕΧΑΣΕ ΤΗΝ ΙΣΧΥ ΤΟΥ — Οι ρυθμίσεις διαμόρφωσης του συστήματος έχουν καταστραφεί. Συνδέστε τον υπολογιστή σας σε ηλεκτρική πρίζα για να φορτιστεί η μπαταρία. Αν το πρόβλημα δεν λυθεί, προσπαθήστε να επαναφέρετε τα δεδομένα μπαίνοντας στο πρόγραμμα εγκατάστασης του συστήματος και μετά τερματίστε το πρόγραμμα. Αν το μήνυμα εμφανιστεί ξανά, επικοινωνήστε με την Dell (ανατρέξτε στην ενότητα «Επικοινωνία με την Dell» στη σελίδα 69).

ΤΟ ΡΟΛΟΪ ΣΤΑΜΑΤΗΣΕ — Μπορεί να απαιτείται επαναφόρτιση της εφεδρικής μπαταρίας που υποστηρίζει τις ρυθμίσεις διαμόρφωσης του συστήματος. Συνδέστε τον υπολογιστή σας σε ηλεκτρική πρίζα για να φορτιστεί η μπαταρία. Αν δεν λυθεί το πρόβλημα, επικοινωνήστε με την Dell (ανατρέξτε στην ενότητα «Επικοινωνία με την Dell» στη σελίδα 69).

ΔΕΝ ΕΧΕΤΕ ΡΥΘΜΙΣΕΙ ΤΗΝ ΩΡΑ - ΕΚΤΕΛΕΣΤΕ ΤΟ ΠΡΟΓΡΑΜΜΑ ΕΓΚΑΤΑΣΤΑΣΗΣ ΣΥΣΤΗΜΑΤΟΣ — Η ώρα ή η ημερομηνία που είναι αποθηκευμένη στο πρόγραμμα εγκατάστασης του συστήματος δεν ταιριάζει με το ρολόι του συστήματος. Διορθώστε τις ρυθμίσεις για τις επιλογές **Date** (Ημερομηνία) και **Time** (Ωρα).

ΒΛΑΒΗ ΣΤΟ ΤΣΙΠ ΤΟΥ ΧΡΟΝΟΔΙΑΚΟΠΗ 2 — Κάποιο τσιπ στην πλακέτα συστήματος μπορεί να λειτουργεί εσφαλμένα. Εκτελέστε τους ελέγχους για τη ρύθμιση του συστήματος από το διαγνωστικό πρόγραμμα της Dell (ανατρέξτε στην ενότητα «Διαγνωστικό πρόγραμμα αυτοαξιολόγησης πριν από την εκκίνηση (Pre-Boot Self Assessment (PSA)) και διαγνωστικό πρόγραμμα 32 Bit της Dell» στη σελίδα 37).

ΑΠΡΟΒΛΕΠΤΗ ΔΙΑΚΟΠΗ ΣΕ ΠΡΟΣΤΑΤΕΥΜΕΝΗ ΛΕΙΤΟΥΡΓΙΑ — Ο ελεγκτής του πληκτρολογίου μπορεί να λειτουργεί εσφαλμένα ή κάποια μονάδα μνήμης μπορεί να είναι χαλαρά συνδεδεμένη. Εκτελέστε τους ελέγχους για τη μνήμη του συστήματος και τον έλεγχο για τον ελεγκτή πληκτρολογίου από το διαγνωστικό πρόγραμμα της Dell (ανατρέξτε στην ενότητα «Διαγνωστικό πρόγραμμα αυτοαξιολόγησης πριν από την εκκίνηση (Pre-Boot Self Assessment (PSA)) και διαγνωστικό πρόγραμμα 32 Bit της Dell» στη σελίδα 37).

ΔΕΝ ΕΙΝΑΙ ΔΥΝΑΤΗ Η ΠΡΟΣΒΑΣΗ ΣΤΗ ΜΟΝΑΔΑ Χ:\. Η ΣΥΣΚΕΥΗ ΔΕΝ ΕΙΝΑΙ ΕΤΟΙΜΗ — Τοποθετήστε έναν δίσκο στη μονάδα και δοκιμάστε ξανά.

Η ΙΣΧΥΣ ΤΗΣ ΜΠΑΤΑΡΙΑΣ ΕΙΝΑΙ ΕΞΑΙΡΕΤΙΚΑ ΧΑΜΗΛΗ — Η μπαταρία κοντεύει να εξαντληθεί. Αντικαταστήστε την μπαταρία ή συνδέστε τον υπολογιστή σε ηλεκτρική πρίζα. Διαφορετικά, ενεργοποιήστε την κατάσταση αδράνειας ή τερματίστε τη λειτουργία του υπολογιστή.

Προβλήματα κλειδωμάτων και λογισμικού

 **ΠΡΟΣΟΧΗ:** Προτού ξεκινήσετε κάποια από τις διαδικασίες που αναφέρονται στην παρούσα ενότητα, ακολουθήστε τις οδηγίες για την ασφάλεια που παραλάβατε με τον υπολογιστή σας.

Δεν γίνεται εκκίνηση του υπολογιστή

ΕΛΕΓΤΕ ΤΟ ΜΕΤΑΣΧΗΜΑΤΙΣΤΗ AC — Βεβαιωθείτε ότι ο μετασχηματιστής AC είναι σταθερά συνδεδεμένος στον υπολογιστή και στην ηλεκτρική πρίζα.

Ο υπολογιστής δεν αποκρίνεται πλέον

 **ΕΙΔΟΠΟΙΗΣΗ:** Αν δεν μπορείτε να εκτελέσετε τερματισμό του λειτουργικού συστήματος, ενδέχεται να χάσετε δεδομένα.

ΚΛΕΙΣΤΕ ΤΟΝ ΥΠΟΛΟΓΙΣΤΗ — Αν δεν μπορείτε να λάβετε απόκριση πιέζοντας ένα πλήκτρο στο πληκτρολόγιό σας ή κινώντας το ποντίκι, πιέστε και κρατήστε πατημένο το κουμπί λειτουργίας για τουλάχιστον 8 ως 10 δευτερόλεπτα ωσότου σβήσει ο υπολογιστής και μετά επανεκκινήστε τον.

Κάποιο πρόγραμμα δεν αποκρίνεται πλέον ή η λειτουργία του επανειλημμένα διακόπτεται αιφνιδίως

ΤΕΡΜΑΤΙΣΤΕ ΤΟ ΠΡΟΓΡΑΜΜΑ —

- 1 Πιέστε <Ctrl><Shift><Esc> ταυτόχρονα.
- 2 Κάντε κλικ στην καρτέλα **Applications** (Εφαρμογές) και επιλέξτε το πρόγραμμα που δεν αποκρίνεται πλέον.
- 3 Κάντε κλικ στην επιλογή **End Task** (Τέλος διεργασίας).

 **ΣΗΜΕΙΩΣΗ:** Το πρόγραμμα chkdsk μπορεί να εκτελείται όταν θα επανεκκινήσετε τον υπολογιστή. Ακολουθήστε τις οδηγίες στην οθόνη.

ΕΛΕΓΤΕ ΤΗΝ ΤΕΚΜΗΡΙΩΣΗ ΤΟΥ ΛΟΓΙΣΜΙΚΟΥ — Αν χρειαστεί, καταργήστε το πρόγραμμα και εγκαταστήστε το ξανά. Το λογισμικό συνήθως περιλαμβάνει οδηγίες για την εγκατάσταση στην τεκμηρίωσή του ή σε DVD.

Κάποιο πρόγραμμα είναι σχεδιασμένο για προηγούμενη έκδοση του λειτουργικού συστήματος Microsoft® Windows®

ΕΚΤΕΛΕΣΤΕ ΤΟ PROGRAM COMPATIBILITY WIZARD (ΟΔΗΓΟΣ ΣΥΜΒΑΤΟΤΗΤΑΣ ΠΡΟΓΡΑΜΜΑΤΟΣ) — Η συμβατότητα προγραμμάτων είναι μια λειτουργία των Windows που σας επιτρέπει να εκτελέσετε προγράμματα που είναι γραμμένα για προηγούμενες εκδόσεις των Windows. Για περισσότερες πληροφορίες, εκτελέστε αναζήτηση για το όνομα-κλειδί με τον οδηγό συμβατότητας προγράμματος στην αναζήτηση για το όνομα-κλειδί *program compatibility wizard* στην επιλογή Windows Help and Support (Βοήθεια και υποστήριξη των Windows).

Εμφανίζεται μια μπλε οθόνη

ΚΛΕΙΣΤΕ ΤΟΝ ΥΠΟΛΟΓΙΣΤΗ — Αν δεν μπορείτε να λάβετε απόκριση πιέζοντας ένα πλήκτρο στο πληκτρολόγιό σας ή κινώντας το ποντίκι, πιέστε και κρατήστε πατημένο το κουμπί λειτουργίας για τουλάχιστον 8 ως 10 δευτερόλεπτα ωσότου σβήσει ο υπολογιστής και μετά επανεκκινήστε τον.

Προβλήματα μνήμης

Συμπληρώστε τη «Λίστα ελέγχου του διαγνωστικού προγράμματος» στη σελίδα 68 καθώς ολοκληρώνετε τους ελέγχους αυτούς.



ΠΡΟΣΟΧΗ: Προτού ξεκινήσετε κάποια από τις διαδικασίες που αναφέρονται στην παρούσα ενότητα, ακολουθήστε τις οδηγίες για την ασφάλεια που παραλάβατε με τον υπολογιστή σας.

ΑΝ ΛΑΒΕΤΕ ΜΗΝΥΜΑ ΓΙΑ ΑΝΕΠΑΡΚΗ ΜΝΗΜΗ —

- Αποθηκεύστε και κλείστε όλα τα ανοικτά αρχεία και τερματίστε όλα τα ανοικτά προγράμματα που δεν χρησιμοποιείτε για να δείτε αν έτσι θα λυθεί το πρόβλημα.
- Για τις ελάχιστες απαιτήσεις μνήμης ανατρέξτε στην τεκμηρίωση του λογισμικού. Αν χρειαστεί, εγκαταστήστε πρόσθετη μνήμη.
- Τοποθετήστε ξανά τις μονάδες της μνήμης για να βεβαιωθείτε ότι ο υπολογιστής σας επικοινωνεί επιτυχώς με τη μνήμη.
- Εκτελέστε το διαγνωστικό πρόγραμμα της Dell (ανατρέξτε στην ενότητα «Διαγνωστικό πρόγραμμα αυτοαξιολόγησης πριν από την εκκίνηση (Pre-Boot Self Assessment (PSA)) και διαγνωστικό πρόγραμμα 32 Bit της Dell» στη σελίδα 37).

ΑΝ ΑΝΤΙΜΕΤΩΠΙΣΕΤΕ ΑΛΛΑ ΠΡΟΒΛΗΜΑΤΑ ΜΕ ΤΗ ΜΝΗΜΗ —

- Τοποθετήστε ξανά τις μονάδες της μνήμης για να βεβαιωθείτε ότι ο υπολογιστής σας επικοινωνεί επιτυχώς με τη μνήμη.
- Βεβαιωθείτε ότι ακολουθείτε τις κατευθυντήριες γραμμές για την εγκατάσταση μνήμης.
- Εκτελέστε το διαγνωστικό πρόγραμμα της Dell (ανατρέξτε στην ενότητα «Διαγνωστικό πρόγραμμα αυτοαξιολόγησης πριν από την εκκίνηση (Pre-Boot Self Assessment (PSA)) και διαγνωστικό πρόγραμμα 32 Bit της Dell» στη σελίδα 37).

Προβλήματα με την τροφοδοσία

Συμπληρώστε τη «Λίστα ελέγχου του διαγνωστικού προγράμματος» στη σελίδα 68 καθώς ολοκληρώνετε τους ελέγχους αυτούς.

 **ΠΡΟΣΟΧΗ:** Προτού ξεκινήσετε κάποια από τις διαδικασίες που αναφέρονται στην παρούσα ενότητα, ακολουθήστε τις οδηγίες για την ασφάλεια που παραλάβατε με τον υπολογιστή σας.

ΕΛΕΓΞΤΕ ΤΗ ΛΥΧΝΙΑ ΤΡΟΦΟΔΟΣΙΑΣ — Αν η λυχνία τροφοδοσίας είναι αναμμένη ή αναβοσβήνει, ο υπολογιστής τροφοδοτείται με ρεύμα. Αν η λυχνία τροφοδοσίας αναβοσβήνει, ο υπολογιστής είναι σε κατάσταση αναστολής—πίεστε το κουμπί λειτουργίας για έξοδο από την κατάσταση αναστολής. Αν η λυχνία είναι σβηστή, πίεστε το κουμπί λειτουργίας για να ανοίξετε τον υπολογιστή.

ΦΟΡΤΙΣΤΕ ΤΗΝ ΜΠΑΤΑΡΙΑ — Η ισχύς της μπαταρίας μπορεί να είναι μειωμένη.

- 1 Επανεγκαταστήστε την μπαταρία.
- 2 Χρησιμοποιήστε το μετασχηματιστή AC για να συνδέσετε τον υπολογιστή σε ηλεκτρική πρίζα.
- 3 Ανοίξτε τον υπολογιστή.



ΣΗΜΕΙΩΣΗ: Ο χρόνος λειτουργίας της μπαταρίας (η διάρκεια διατήρησης μιας φόρτισης) μειώνεται όσο περνά ο καιρός. Ανάλογα με τη συχνότητα και τις συνθήκες χρήσης της μπαταρίας, ίσως χρειαστεί να αγοράσετε καινούρια μπαταρία κατά τη διάρκεια ζωής του υπολογιστή σας.

ΕΛΕΓΞΤΕ ΤΗ ΛΥΧΝΙΑ ΚΑΤΑΣΤΑΣΗΣ ΤΗΣ ΜΠΑΤΑΡΙΑΣ — Αν η λυχνία για την κατάσταση της μπαταρίας αναβοσβήνει σε πορτοκαλί χρώμα ή μένει συνεχώς αναμμένη σε πορτοκαλί χρώμα, η ισχύς της μπαταρίας είναι χαμηλή ή μειωμένη. Συνδέστε τον υπολογιστή σε ηλεκτρική πρίζα.

Αν η λυχνία για την κατάσταση της μπαταρίας αναβοσβήνει σε μπλε και πορτοκαλί χρώμα, η μπαταρία έχει υπερθερμανθεί και δεν μπορεί να φορτιστεί. Τερματίστε τη λειτουργία του υπολογιστή, αποσυνδέστε τον από την ηλεκτρική πρίζα και μετά αφήστε την μπαταρία και τον υπολογιστή να κρυσώσουν σε θερμοκρασία δωματίου.

Αν η λυχνία για την κατάσταση της μπαταρίας αναβοσβήνει γρήγορα σε πορτοκαλί χρώμα, η μπαταρία μπορεί να είναι ελαττωματική. Επικοινωνήστε με την Dell (ανατρέξτε στην ενότητα «Επικοινωνία με την Dell» στη σελίδα 69).

ΕΛΕΓΞΤΕ ΤΗ ΘΕΡΜΟΚΡΑΣΙΑ ΤΗΣ ΜΠΑΤΑΡΙΑΣ — Αν η θερμοκρασία της μπαταρίας είναι κάτω από 0°C (32°F), δεν θα γίνει εκκίνηση του υπολογιστή.

ΕΛΕΓΞΤΕ ΤΗΝ ΗΛΕΚΤΡΙΚΗ ΠΡΙΖΑ — Σιγουρευτείτε ότι η ηλεκτρική πρίζα λειτουργεί δοκιμάζοντάς την με μια άλλη συσκευή, όπως μια λυχνία.

ΕΛΕΓΞΤΕ ΤΟ ΜΕΤΑΣΧΗΜΑΤΙΣΤΗ AC — Ελέγξτε τις συνδέσεις των καλωδίων του μετασχηματιστή AC. Αν ο μετασχηματιστής AC έχει κάποια λυχνία, βεβαιωθείτε ότι είναι αναμμένη.

ΣΥΝΔΕΣΤΕ ΤΟΝ ΥΠΟΛΟΓΙΣΤΗ ΑΠΕΥΘΕΙΑΣ ΣΕ ΗΛΕΚΤΡΙΚΗ ΠΡΙΖΑ — Παρακάμψτε συσκευές προστασίας έναντι ισχύος, πολύπριζα και καλώδια επέκτασης για να εξακριβώσετε αν μπορείτε να θέσετε τον υπολογιστή σε λειτουργία.

ΕΞΑΛΕΙΨΤΕ ΕΝΔΕΧΟΜΕΝΕΣ ΠΑΡΕΜΒΟΛΕΣ — Σβήστε ανεμιστήρες, λαμπτήρες φθορισμού, λάμπες αλογόνου ή άλλες συσκευές που βρίσκονται κοντά.

ΡΥΘΜΙΣΤΕ ΤΙΣ ΙΔΙΟΤΗΤΕΣ ΤΗΣ ΙΣΧΥΟΣ — Για τις ρυθμίσεις της διαχείρισης ενέργειας ανατρέξτε στις οδηγίες που περιλαμβάνει ο Οδηγός τεχνολογίας της Dell.

ΤΟΠΟΘΕΤΗΣΤΕ ΞΑΝΑ ΤΙΣ ΜΟΝΑΔΕΣ ΜΝΗΜΗΣ — Αν η λυχνία τροφοδοσίας του υπολογιστή είναι αναμμένη, αλλά η οθόνη παραμένει κενή, εγκαταστήστε ξανά τις μονάδες μνήμης.

Αντιμετώπιση προβλημάτων λογισμικού και υλικού στο λειτουργικό σύστημα Windows Vista®

Αν μια συσκευή είτε δεν ανιχνευτεί κατά την εγκατάσταση του λειτουργικού συστήματος είτε ανιχνευτεί αλλά η διαμόρφωσή της είναι εσφαλμένη, χρησιμοποιήστε την επιλογή Windows Vista Help and Support (Βοήθεια και υποστήριξη των Windows Vista) για να διορθώσετε την ασυμβατότητα. Τα Windows Vista είναι ένα νέο λειτουργικό σύστημα και, συνεπώς, πολλές παλαιότερες συσκευές μπορεί να μην έχουν προγράμματα οδήγησης ή εφαρμογές για Windows Vista. Αποταθείτε στον κατασκευαστή του υλικού σας για πρόσθετες πληροφορίες σχετικά με τη συσκευή του.

Για έναρξη της λειτουργίας Hardware Troubleshooter (Αντιμετώπιση προβλημάτων υλικού):

- 1 Κάντε κλικ στις επιλογές **Start** (Έναρξη)  → **Help and Support** (Βοήθεια και υποστήριξη).
- 2 Στην ενότητα **Find an answer** (Εύρεση απαντήσεων) κάντε κλικ στην επιλογή **Troubleshooting** (Αντιμετώπιση προβλημάτων).

Η

Στο πεδίο αναζήτησης χρησιμοποιήστε τη φράση `hardware troubleshooter` (αντιμετώπιση προβλημάτων υλικού) και μετά πιέστε <Enter>.

- 3 Στα αποτελέσματα αναζήτησης επιλέξτε τη δυνατότητα που περιγράφει το πρόβλημα με τον καλύτερο δυνατό τρόπο και ακολουθήστε τα βήματα αντιμετώπισής του.



ΣΗΜΕΙΩΣΗ: Αν δεν βρήκατε την απάντηση στα κατηγοριοποιημένα στοιχεία της επιλογής Troubleshooting (Αντιμετώπιση προβλημάτων), μπορείτε να χρησιμοποιήσετε την online βοήθεια πληκτρολογώντας την ερώτησή σας στο πεδίο Search Help (Αναζήτηση βοήθειας) στο σχετικό παράθυρο.

Επαναφορά του λειτουργικού σας συστήματος

Μπορείτε να κάνετε επαναφορά του λειτουργικού σας συστήματος με τους εξής τρόπους:

- Τα Windows Vista® έχουν το Backup and Restore Center (Κέντρο δημιουργίας αντιγράφων ασφαλείας και επαναφοράς) που μπορεί να δημιουργήσει εφεδρικά αντίγραφα σημαντικών αρχείων που έχετε στον υπολογιστή σας ή και ολόκληρου του υπολογιστή. Μετά, αν χρειαστεί, μπορείτε να κάνετε επαναφορά του λειτουργικού συστήματος ή των αρχείων σας.
- Η λειτουργία System Restore (Επαναφορά συστήματος) των Windows Vista επαναφέρει τον υπολογιστή σας σε προγενέστερη λειτουργική κατάσταση χωρίς να επηρεάζει τα αρχεία δεδομένων. Χρησιμοποιήστε τη λειτουργία System Restore (Επαναφορά συστήματος) ως πρώτη λύση για την επαναφορά του λειτουργικού συστήματος και τη διατήρηση των αρχείων δεδομένων σας. Για οδηγίες ανατρέξτε στην ενότητα «Χρήση της λειτουργίας System Restore (Επαναφορά συστήματος) των Windows Vista» στη σελίδα 57.
- Αν μαζί με τον υπολογιστή σας παραλάβετε ένα μέσο με το όνομα *Operating System* (Λειτουργικό σύστημα), μπορείτε να το χρησιμοποιήσετε για επαναφορά του λειτουργικού σας συστήματος. Ωστόσο, η χρήση του μέσου με το όνομα *Operating System* (Λειτουργικό Σύστημα) διαγράφει και όλα τα δεδομένα που υπάρχουν στον σκληρό δίσκο. Χρησιμοποιήστε το μέσο *μόνο* αν η λειτουργία System Restore (Επαναφορά συστήματος) δεν έλυσε το πρόβλημα που είχε το λειτουργικό σας σύστημα.

Χρήση της λειτουργίας System Restore (Επαναφορά συστήματος) των Windows Vista

Το λειτουργικό σύστημα Windows Vista παρέχει τη λειτουργία System Restore (Επαναφορά συστήματος) που σας επιτρέπει να επαναφέρετε τον υπολογιστή σας σε προγενέστερη κατάσταση λειτουργίας (χωρίς να επηρεαστούν τα αρχεία δεδομένων), αν κάποιες αλλαγές στο υλικό, τα λογισμικά ή άλλες ρυθμίσεις του συστήματος έχουν αφήσει τον υπολογιστή σε ανεπιθύμητη κατάσταση λειτουργίας. Για πληροφορίες σχετικά με τη χρήση της λειτουργίας System Restore (Επαναφορά συστήματος) ανατρέξτε στο Windows Help and Support Center (Κέντρο βοήθειας και υποστήριξης των Windows).

Για να αποκτήσετε πρόσβαση στο Windows Help and Support Center (Κέντρο βοήθειας και υποστήριξης των Windows), κάντε κλικ στις επιλογές **Start** (Εναρξη)



→ **Help and Support** (Βοήθεια και υποστήριξη).





ΕΙΔΟΠΟΙΗΣΗ: Φροντίστε να δημιουργείτε τακτικά εφεδρικά αντίγραφα για τα αρχεία με τα δεδομένα σας. Η λειτουργία System Restore (Επαναφορά συστήματος) δεν παρακολουθεί ούτε επαναφέρει τα αρχεία των δεδομένων σας.



ΣΗΜΕΙΩΣΗ: Οι διαδικασίες που αναφέρονται στο παρόν έγγραφο γράφτηκαν για την προεπιλεγμένη προβολή των Windows και, συνεπώς, μπορεί να μην ισχύουν αν ορίσετε την κλασική προβολή των Windows για τον υπολογιστή Dell.

Δημιουργία σημείου επαναφοράς

Μπορείτε να δημιουργήσετε σημείο επαναφοράς αυτόματα και μη αυτόματα από το Back Up and Restore Center (Κέντρο δημιουργίας αντιγράφων ασφαλείας και επαναφοράς) των Windows Vista. Για να αποκτήσετε πρόσβαση στο Back Up and Restore Center (Κέντρο δημιουργίας αντιγράφων ασφαλείας και επαναφοράς) των Windows Vista, υπάρχουν δύο τρόποι:

- 1 Κάντε κλικ στις επιλογές **Start** (Εναρξη)  → **Welcome Center** (Κέντρο υποδοχής). Στην ενότητα **Get started with Windows** (Γρήγορο ξεκίνημα στα Windows) κάντε κλικ στις επιλογές **Show all 14 items...** (Εμφάνιση και των 14 στοιχείων...) → **Back Up and Restore Center** (Κέντρο δημιουργίας αντιγράφων ασφαλείας και επαναφοράς).
- 2 Κάντε κλικ στις επιλογές **Start** (Εναρξη)  → **All Programs** (Όλα τα προγράμματα) → **Maintenance** (Συντήρηση) → **Back Up and Restore Center** (Κέντρο δημιουργίας αντιγράφων ασφαλείας και επαναφοράς). Στην επιλογή **Tasks** (Εργασίες) κάντε κλικ στο στοιχείο **Create a restore point or change settings** (Δημιουργία σημείου επαναφοράς ή αλλαγή ρυθμίσεων).

Για περισσότερες πληροφορίες,

- 1 Κάντε κλικ στις επιλογές **Start** (Εναρξη)  → **Help and Support** (Βοήθεια και υποστήριξη).
- 2 Στο πεδίο αναζήτησης πληκτρολογήστε τη φράση System Restore (Επαναφορά συστήματος) και πιάστε <Enter>.

Επαναφορά του υπολογιστή σε προγενέστερη κατάσταση λειτουργίας

Αν τα προβλήματα παρουσιαστούν μετά την εγκατάσταση κάποιου προγράμματος οδήγησης, χρησιμοποιήστε τη λειτουργία Device Driver Rollback (Επαναφορά προγράμματος οδήγησης συσκευής) για να λύσετε το πρόβλημα. Αν δεν επιτύχει, τότε χρησιμοποιήστε τη λειτουργία System Restore (Επαναφορά συστήματος).



ΕΙΔΟΠΟΙΗΣΗ: Προτού επαναφέρετε τον υπολογιστή σε προγενέστερη κατάσταση λειτουργίας, αποθηκεύστε και κλείστε όλα τα ανοιχτά αρχεία και τερματίστε όλα τα ανοιχτά προγράμματα. Μην τροποποιήσετε, ανοίξετε ή διαγράψετε αρχεία ή προγράμματα ωσότου ολοκληρωθεί η επαναφορά.

- 1 Κάντε κλικ στις επιλογές **Start** (Εναρξη)  → **Control Panel** (Πίνακας ελέγχου) → **System and Maintenance** (Σύστημα και συντήρηση) → **Back Up and Restore Center** (Κέντρο δημιουργίας αντιγράφων ασφαλείας και επαναφοράς).
- 2 Στη λίστα Tasks (Εργασίες) κάντε κλικ στην επιλογή **Repair Windows using System Restore** (Επιδιόρθωση των Windows με χρήση της επαναφοράς συστήματος).
- 3 Κάντε κλικ στην επιλογή **Continue** (Συνέχεια) στο πλαίσιο διαλόγου **User Account Control** (UAC) (Έλεγχος λογαριασμού χρήστη) που ζητά άδεια για την εκτέλεση της εφαρμογής.
- 4 Κάντε κλικ στην επιλογή **Next** (Επόμενο) στο παράθυρο **System Restore** (Επαναφορά συστήματος) για προβολή των πιο πρόσφατων σημείων επαναφοράς με χρονολογική σειρά.
- 5 Επιλέξτε το πλαίσιο ελέγχου **Show restore points older than 5 days** (Εμφάνιση σημείων επαναφοράς που δημιουργήθηκαν πάνω από 5 ημέρες νωρίτερα) για προβολή της λίστας με όλα τα σημεία επαναφοράς.
- 6 Επιλέξτε ένα σημείο επαναφοράς. Δοκιμάστε να εκτελέσετε επαναφορά με ένα από πλέον πρόσφατα σημεία επαναφοράς. Αν αποτύχει, για να διορθώσετε το πρόβλημα, δοκιμάστε το επόμενο παλαιότερο σημείο επαναφοράς ωσότου λυθεί το πρόβλημα. Θα χρειαστεί να επανεγκαταστήσετε κάθε λογισμικό που είχατε εγκαταστήσει μετά το επιλεγμένο σημείο επαναφοράς.
- 7 Κάντε κλικ στις επιλογές **Next** (Επόμενο) → **Finish** (Τέλος).
- 8 Όταν σας ζητηθεί, κάντε κλικ στην επιλογή **Yes** (Ναι).
- 9 Μόλις η λειτουργία System Restore (Επαναφορά συστήματος) τελειώσει τη συλλογή δεδομένων, ο υπολογιστής εκτελεί επανεκκίνηση.
- 10 Μετά την επανεκκίνηση του υπολογιστή, κάντε κλικ στην επιλογή **OK**.

Για να αλλάξετε το σημείο επαναφοράς μπορείτε ή να επαναλάβετε τα βήματα χρησιμοποιώντας διαφορετικό σημείο επαναφοράς ή να αναιρέσετε την επαναφορά.

Αν στη διάρκεια της διαδικασίας επαναφοράς εμφανιστούν μηνύματα σφαλμάτων, για να διορθώσετε το κάθε σφάλμα ακολουθήστε τις προτροπές στην οθόνη.

Αναίρεση της τελευταίας επαναφοράς συστήματος



➔ **ΕΙΔΟΠΟΙΗΣΗ:** Προτού αναιρέσετε την τελευταία επαναφορά συστήματος, αποθηκεύστε και κλείστε όλα τα ανοιχτά αρχεία και τερματίστε όλα τα ανοιχτά προγράμματα. Μην τροποποιήσετε, ανοίξετε ή διαγράψετε αρχεία ή προγράμματα ωστόσο ολοκληρωθεί η επαναφορά.

- 1 Κάντε κλικ στις επιλογές **Start** (Εναρξη)  → **Help and Support** (Βοήθεια και υποστήριξη).
- 2 Στο πεδίο αναζήτησης πληκτρολογήστε τη φράση **System Restore** (Επαναφορά συστήματος) και πιάστε <Enter>.
- 3 Κάντε κλικ στις επιλογές **Undo my last restoration** (Αναίρεση της τελευταίας επαναφοράς μου) και **Next** (Επόμενο).

Επαναφορά του υπολογιστή στην προεπιλεγμένη εργοστασιακή διαμόρφωση

Η επιλογή **Dell Factory Image Restore** (Επαναφορά εργοστασιακής εικόνας Dell) σας επιτρέπει να επαναφέρετε τη μονάδα του σκληρού σας δίσκου στην αρχική εργοστασιακή διαμόρφωση που είχε όταν την παραγγείλατε στην Dell. Η επιλογή αυτή εμφανίζεται σε υπολογιστές Dell που είχαν αρχικά προεγκατεστημένα τα **Windows Vista®** και δεν περιλαμβάνει όσους υπολογιστές αγοράστηκαν μέσω της προωθητικής ενέργειας **Express Upgrade** (Ταχεία αναβάθμιση) ή όσους αναβαθμίστηκαν σε **Windows Vista** από κάποια άλλη έκδοση των **Windows**.

➔ **ΕΙΔΟΠΟΙΗΣΗ:** Όταν επαναφέρετε τον υπολογιστή στην προεπιλεγμένη εργοστασιακή διαμόρφωση, διαγράφονται όλα τα δεδομένα που υπάρχουν στη μονάδα του δίσκου C. Προτού εκτελέσετε τη διαδικασία αυτή, δημιουργήστε εφεδρικά αντίγραφα των προσωπικών σας αρχείων. Αν δεν δημιουργήσετε εφεδρικά αντίγραφα των προσωπικών σας αρχείων, τα δεδομένα χάνονται.

- 1 Επανεκκινήστε τον υπολογιστή. Αυτό γίνεται με κλικ στις επιλογές **Start** (Εναρξη)  →  → **Restart** (Επανεκκίνηση).
- 2 Κατά την επανεκκίνηση του υπολογιστή, πιάστε <F8> ωστόσο στην οθόνη εμφανιστεί το μενού **Advanced Boot Options** (Επιλογές εκκίνησης για προχωρημένους).
 -  **ΣΗΜΕΙΩΣΗ:** Πρέπει να πιάσετε το πλήκτρο <F8> προτού εμφανιστεί στην οθόνη το λογότυπο Windows. Αν πιάσετε <F8> μετά την εμφάνιση του λογότυπου Windows στην οθόνη, δεν θα εμφανιστεί το μενού **Advanced Boot Options** (Επιλογές εκκίνησης για προχωρημένους). Αν δεν δείτε το μενού **Advanced Boot Options** (Επιλογές εκκίνησης για προχωρημένους), επανεκκινήστε τον υπολογιστή και μετά επαναλάβετε το ίδιο βήμα, ωστόσο δείτε το συγκεκριμένο μενού στην οθόνη.
- 3 Πιάστε το <Κάτω βέλος> για να επιλέξετε **Repair Your Computer** (Επιδιόρθωση του υπολογιστή σας) στο μενού **Advanced Boot Options** (Επιλογές εκκίνησης για προχωρημένους) και μετά πιάστε <Enter>.
- 4 Καθορίστε τις ρυθμίσεις που θέλετε για τη γλώσσα και μετά κάντε κλικ στο **Next** (Επόμενο).
- 5 Συνδεθείτε ως χρήστης με διαπιστευτήρια διαχειριστή και μετά κάντε κλικ στην επιλογή **OK**.
- 6 Κάντε κλικ στην επιλογή **Dell Factory Image Restore** (Επαναφορά εργοστασιακής εικόνας Dell).
- 7 Στο παράθυρο **Dell Factory Image Restore** (Επαναφορά εργοστασιακής εικόνας Dell) κάντε κλικ στην επιλογή **Next** (Επόμενο).
- 8 Επιλέξτε το πλαίσιο ελέγχου **Yes, reformat hard drive and restore system software to factory condition** (Ναι, να γίνει νέα διαμόρφωση της μονάδας σκληρού δίσκου και επαναφορά του λογισμικού του συστήματος στην εργοστασιακή κατάσταση).
- 9 Κάντε κλικ στην επιλογή **Next** (Επόμενο). Εκτελείται επαναφορά του υπολογιστή στην προεπιλεγμένη εργοστασιακή διαμόρφωση.
- 10 Όταν ολοκληρωθεί η λειτουργία επαναφοράς, κάντε κλικ στην επιλογή **Finish** (Τέλος) για επανεκκίνηση του υπολογιστή.

Βοήθεια

Λήψη βοήθειας



ΠΡΟΣΟΧΗ: Αν χρειαστεί να αφαιρέσετε το κάλυμμα του υπολογιστή, αποσυνδέστε πρώτα το καλώδιο τροφοδοσίας του υπολογιστή και το καλώδιο του μόντεμ από όλες τις ηλεκτρικές πρίζες.

Αν αντιμετωπίζετε κάποιο πρόβλημα με τον υπολογιστή σας, για να το διαγνώσετε και να το λύσετε μπορείτε να ολοκληρώσετε τα εξής βήματα:

- 1 Για περισσότερες πληροφορίες και διαδικασίες όσον αφορά το πρόβλημα που παρουσιάζει ο υπολογιστής σας ανατρέξτε στην ενότητα «Αντιμετώπιση προβλημάτων» στη σελίδα 37.
- 2 Για τις διαδικασίες σχετικά με την εκτέλεση του διαγνωστικού προγράμματος της Dell ανατρέξτε στην ενότητα «Διαγνωστικό πρόγραμμα αυτοαξιολόγησης πριν από την εκκίνηση (Pre-Boot Self Assessment (PSA)) και διαγνωστικό πρόγραμμα 32 Bit της Dell» στη σελίδα 37.
- 3 Συμπληρώστε τη «Λίστα ελέγχου του διαγνωστικού προγράμματος» στη σελίδα 68.
- 4 Αν χρειάζεστε βοήθεια σε ό,τι αφορά την εγκατάσταση και τις διαδικασίες αντιμετώπισης προβλημάτων, χρησιμοποιήστε την εκτεταμένη σειρά online υπηρεσιών της Dell που υπάρχουν διαθέσιμες στην τεχνική υποστήριξη της Dell (support.dell.com). Αν θέλετε να δείτε μια εκτενέστερη λίστα των ηλεκτρονικών υπηρεσιών υποστήριξης της Dell, ανατρέξτε στην ενότητα «Υπηρεσίες online» στη σελίδα 64.
- 5 Αν το πρόβλημα δεν έχει λυθεί με τα προηγούμενα βήματα, ανατρέξτε στην ενότητα «Επικοινωνία με την Dell» στη σελίδα 69.



ΣΗΜΕΙΩΣΗ: Επικοινωνήστε με το τμήμα υποστήριξης της Dell από ένα τηλέφωνο κοντά στον υπολογιστή ώστε το αρμόδιο προσωπικό να μπορέσει να σας βοηθήσει στις αναγκαίες διαδικασίες.



ΣΗΜΕΙΩΣΗ: Το σύστημα κωδικών ταχείας εξυπηρέτησης της Dell μπορεί να μην είναι διαθέσιμο σε όλες τις χώρες.

Όταν σας ζητηθεί από το αυτοματοποιημένο τηλεφωνικό σύστημα της Dell, πληκτρολογήστε τον κωδικό ταχείας εξυπηρέτησης ώστε η κλήση να διαβιβαστεί κατευθείαν στο αρμόδιο προσωπικό υποστήριξης.

Για οδηγίες σχετικά με τη χρήση των υπηρεσιών υποστήριξης της Dell, ανατρέξτε στην ενότητα «Τεχνική υποστήριξη και εξυπηρέτηση πελατών» στη σελίδα 64.



ΣΗΜΕΙΩΣΗ: Ορισμένες από τις υπηρεσίες που ακολουθούν δεν είναι πάντα διαθέσιμες σε όλες τις περιοχές έξω από τις Η.Π.Α. Για πληροφορίες σχετικά με τη διαθεσιμότητα τηλεφωνήστε στον αντιπρόσωπο της Dell στην περιοχή σας.

Τεχνική υποστήριξη και εξυπηρέτηση πελατών

Η υπηρεσία υποστήριξης της Dell είναι στη διάθεσή σας για να απαντήσει στις ερωτήσεις σας σχετικά με το υλικό Dell™. Το προσωπικό υποστήριξης χρησιμοποιεί διαγνωστικό σύστημα με υπολογιστές για να παρέχει γρήγορες και ακριβείς απαντήσεις.

Για να επικοινωνήσετε με την υπηρεσία υποστήριξης της Dell, ανατρέξτε στην ενότητα «Προτού τηλεφωνήσετε» στη σελίδα 67 και μετά στις πληροφορίες επικοινωνίας για την περιοχή σας ή επισκεφτείτε τον ιστοχώρο **support.dell.com**.

DellConnect

Το DellConnect είναι ένα απλό εργαλείο online πρόσβασης που δίνει τη δυνατότητα σε κάποιον συνεργάτη της Dell για παροχή υπηρεσιών και υποστήριξης να αποκτήσει πρόσβαση στον υπολογιστή σας μέσω ευρυζωνικής σύνδεσης, να διαγνώσει το πρόβλημά σας και να το επιδιορθώσει. Όλα αυτά γίνονται υπό την επίβλεψή σας. Μπορείτε να αποκτήσετε πρόσβαση στο DellConnect από το κέντρο υποστήριξης της Dell (ανατρέξτε στην ενότητα «Κέντρο υποστήριξης της Dell» στη σελίδα 43).

Υπηρεσίες online

Μπορείτε να μάθετε για τα προϊόντα και τις υπηρεσίες Dell στους εξής ιστοχώρους:

www.dell.com

www.dell.com/ap (μόνο για χώρες της Ασίας/του Ειρηνικού)

www.dell.com/jp (μόνο για την Ιαπωνία)

www.euro.dell.com (μόνο για την Ευρώπη)

www.dell.com/la (για τη Λατινική Αμερική και τις χώρες της Καραϊβικής)

www.dell.ca (μόνο για τον Καναδά)

Μπορείτε να αποκτήσετε πρόσβαση στην τεχνική υποστήριξη της Dell μέσω των εξής ιστοχώρων και διευθύνσεων ηλεκτρονικού ταχυδρομείου:

- Ιστοχώροι τεχνικής υποστήριξης της Dell
support.dell.com
support.jp.dell.com (μόνο για την Ιαπωνία)
support.euro.dell.com (μόνο για την Ευρώπη)
- Διευθύνσεις ηλεκτρονικού ταχυδρομείου για την τεχνική υποστήριξη της Dell
mobile_support@us.dell.com
support@us.dell.com
la-techsupport@dell.com (μόνο για τη Λατινική Αμερική και τις χώρες της Καραϊβικής)
apsupport@dell.com (μόνο για τις χώρες της Ασίας/του Ειρηνικού)
- Διευθύνσεις ηλεκτρονικού ταχυδρομείου για τα τμήματα μάρκετινγκ και πωλήσεων της Dell
armarketing@dell.com (μόνο για τις χώρες της Ασίας/του Ειρηνικού)
sales_canada@dell.com (μόνο για τον Καναδά)
- Ανώνυμο πρωτόκολλο μεταφοράς αρχείων (FTP)
ftp.dell.com
Συνδεθείτε ως χρήστης: anonymous (ανώνυμος) και χρησιμοποιήστε ως κωδικό πρόσβασης τη διεύθυνση του ηλεκτρονικού σας ταχυδρομείου.

Υπηρεσία AutoTech

Η αυτοματοποιημένη υπηρεσία της Dell—η AutoTech—παρέχει μαγνητοφωνημένες απαντήσεις για τις πιο συχνές ερωτήσεις των πελατών της Dell σχετικά με τους φορητούς και τους επιτραπέζιους υπολογιστές τους.

Όταν καλείτε την AutoTech, χρησιμοποιήστε το τονικό σας τηλέφωνο για να επιλέξετε τα θέματα που αντιστοιχούν στις ερωτήσεις σας. Για να μάθετε τον αριθμό τηλεφώνου που πρέπει να καλέσετε στην περιοχή σας, ανατρέξτε στην ενότητα «Επικοινωνία με την Dell» στη σελίδα 69.

Αυτοματοποιημένη υπηρεσία ενημέρωσης για την κατάσταση της παραγγελίας σας

Για να ελέγξετε την κατάσταση προϊόντων της Dell που έχετε παραγγείλει, μπορείτε να επισκεφτείτε την ιστοσελίδα support.dell.com ή να επικοινωνήσετε με την αυτοματοποιημένη υπηρεσία ενημέρωσης για την κατάσταση των παραγγελιών. Ένα ηχογραφημένο μήνυμα σας ζητά τις πληροφορίες που χρειάζονται για να εντοπίσετε την παραγγελία σας και να ενημερωθείτε για την πορεία της. Για να μάθετε τον αριθμό τηλεφώνου που πρέπει να καλέσετε στην περιοχή σας, ανατρέξτε στην ενότητα «Επικοινωνία με την Dell» στη σελίδα 69.

Προβλήματα με την παραγγελία σας

Αν έχετε κάποιο πρόβλημα με την παραγγελία σας, όπως ελλιπή ή λανθασμένα εξαρτήματα ή λανθασμένη χρέωση, επικοινωνήστε με την εξυπηρέτηση πελατών της Dell. Όταν τηλεφωνήσετε, θα πρέπει να έχετε εύκαιρο το τιμολόγιο ή την απόδειξη παραλαβής της συσκευασίας. Για να μάθετε τον αριθμό τηλεφώνου που πρέπει να καλέσετε στην περιοχή σας, ανατρέξτε στην ενότητα «Επικοινωνία με την Dell» στη σελίδα 69.

Πληροφορίες για προϊόντα

Αν χρειάζεστε πληροφορίες για πρόσθετα προϊόντα της Dell ή θέλετε να κάνετε παραγγελία, επισκεφτείτε τον ιστοχώρο της Dell στη διεύθυνση www.dell.com. Για πληροφορίες σχετικά με τον αριθμό τηλεφώνου που πρέπει να καλέσετε στην περιοχή σας ή για να μιλήσετε κάποιον ειδικό πωλήσεων, ανατρέξτε στην ενότητα «Επικοινωνία με την Dell» στη σελίδα 69.

Επιστροφή προϊόντων για επισκευή ή πίστωση βάσει της εγγύησης

Ετοιμάστε όλα τα προς επιστροφή είδη, είτε για επισκευή είτε για πίστωση, ως εξής:

- 1 Τηλεφωνήστε στην Dell για να πάρετε αριθμό εξουσιοδότησης επιστροφής υλικού και γράψτε τον καθαρά και σε εμφανές σημείο στο έξω μέρος του κιβωτίου. Για να μάθετε τον αριθμό τηλεφώνου που πρέπει να καλέσετε στην περιοχή σας, ανατρέξτε στην ενότητα «Επικοινωνία με την Dell» στη σελίδα 69.
- 2 Συμπεριλάβετε ένα αντίγραφο του τιμολογίου και μια επιστολή που να περιγράφει την αιτία επιστροφής.

- 3 Συμπεριλάβετε ένα αντίγραφο της λίστας ελέγχου του διαγνωστικού προγράμματος (ανατρέξτε στην ενότητα «Λίστα ελέγχου του διαγνωστικού προγράμματος» στη σελίδα 68), που να υποδεικνύει τους ελέγχους που εκτελέσατε και κάθε μήνυμα σφάλματος που ανέφερε το διαγνωστικό πρόγραμμα της Dell (ανατρέξτε στην ενότητα «Διαγνωστικό πρόγραμμα αυτοαξιολόγησης πριν από την εκκίνηση (Pre-Boot Self Assessment (PSA)) και διαγνωστικό πρόγραμμα 32 Bit της Dell» στη σελίδα 37).
- 4 Συμπεριλάβετε όσα παρελκόμενα ανήκουν στο προϊόν/στα προϊόντα που επιστρέφετε (καλώδια τροφοδοσίας, δισκέτες λογισμικού, οδηγούς κ.ο.κ.) αν η επιστροφή γίνεται για πίστωση του λογαριασμού σας.
- 5 Συσκευάστε τον εξοπλισμό προς επιστροφή στα αρχικά (ή ισοδύναμα) υλικά συσκευασίας.

Εσείς αναλαμβάνετε την πληρωμή των εξόδων αποστολής. Επίσης αναλαμβάνετε την ασφάλιση κάθε επιστρεφόμενου προϊόντος και τον κίνδυνο να χαθεί κατά την αποστολή του προς την Dell. Δεν γίνονται δεκτά τα δέματα με αντικαταβολή (C.O.D.).

Επιστροφές που δεν πληρούν τις προαναφερόμενες απαιτήσεις δεν θα γίνονται δεκτές από το τμήμα παραλαβής της Dell και θα σας επιστρέφονται.

Προτού τηλεφωνήσετε



ΣΗΜΕΙΩΣΗ: Όταν τηλεφωνείτε, φροντίστε να έχετε έτοιμο τον κωδικό ταχείας εξυπηρέτησης. Ο κωδικός βοηθά το αυτοματοποιημένο τηλεφωνικό σύστημα υποστήριξης της Dell να διαβιβάσει την κλήση σας αποτελεσματικότερα. Επίσης, μπορεί να σας ζητηθεί η ετικέτα εξυπηρέτησης (που βρίσκεται στο πίσω ή στο κάτω μέρος του υπολογιστή σας).

Θυμηθείτε να συμπληρώσετε τη λίστα ελέγχου του διαγνωστικού προγράμματος (ανατρέξτε στην ενότητα «Λίστα ελέγχου του διαγνωστικού προγράμματος» στη σελίδα 68). Αν είναι εφικτό, ανοίξτε τον υπολογιστή σας προτού τηλεφωνήσετε στην Dell για βοήθεια και καλέστε από ένα τηλέφωνο μέσα ή κοντά στον υπολογιστή σας. Μπορεί να σας ζητηθεί να πληκτρολογήσετε μερικές εντολές στο πληκτρολόγιο, να μεταβιβάσετε λεπτομερείς πληροφορίες κατά τις λειτουργίες ή να δοκιμάσετε άλλα πιθανά βήματα αντιμετώπισης προβλημάτων στον ίδιο τον υπολογιστή. Σιγουρευτείτε ότι έχετε διαθέσιμη την τεκμηρίωση του υπολογιστή.



ΠΡΟΣΟΧΗ: Προτού κάνετε σε εργασίες στο εσωτερικό του υπολογιστή σας, ακολουθήστε τις οδηγίες για την ασφάλεια που τον συνόδευαν όταν τον παραλάβατε.

Λίστα ελέγχου του διαγνωστικού προγράμματος

Όνομα:

Ημερομηνία:

Διεύθυνση:

Αριθμός τηλεφώνου:

Ετικέτα εξυπηρέτησης (γραμμωτός κώδικας στο πίσω ή στο κάτω μέρος του υπολογιστή σας):

Κωδικός ταχείας εξυπηρέτησης:

Αριθμός εξουσιοδότησης επιστροφής υλικού (αν σαν τον δώσει κάποιος υποστήριξης της Dell):

Λειτουργικό σύστημα και έκδοση:

Συσκευές:

Κάρτες επέκτασης:

Είστε συνδεδεμένοι σε δίκτυο? Ναι Όχι

Δίκτυο, έκδοση και προσαρμογέας δικτύου:

Προγράμματα και εκδόσεις:

Ανατρέξτε στην τεκμηρίωση του λειτουργικού σας συστήματος για να εξακριβώσετε τα περιεχόμενα των αρχείων εκκίνησης του συστήματος. Αν ο υπολογιστής είναι συνδεδεμένος με εκτυπωτή, τυπώστε κάθε αρχείο. Αλλιώς, καταγράψτε τα περιεχόμενα κάθε αρχείου, προτού τηλεφωνήσετε στην Dell.

Μήνυμα σφάλματος, κωδικός χαρακτηριστικού τόνου ή κωδικός διαγνωστικών ελέγχων:

Περιγραφή προβλήματος και διαδικασίες που εκτελέσατε για αντιμετώπιση προβλημάτων:

Επικοινωνία με την Dell

Οι πελάτες στις Ηνωμένες Πολιτείες μπορούν να καλέσουν τον αριθμό 800-WWW-DELL (800-999-3355).



ΣΗΜΕΙΩΣΗ: Αν δεν έχετε ενεργή σύνδεση με το διαδίκτυο, μπορείτε να βρείτε τις πληροφορίες επικοινωνίας στο τιμολόγιο αγοράς, στο δελτίο αποστολής, στο λογαριασμό σας, στο δελτίο *Επικοινωνίας με το τμήμα τεχνικής υποστήριξης της Dell* ή στον κατάλογο των προϊόντων της Dell.

Η Dell παρέχει αρκετές επιλογές για online και τηλεφωνική υποστήριξη και εξυπηρέτηση. Η διαθεσιμότητα ποικίλλει ανά χώρα και προϊόν και ορισμένες υπηρεσίες μπορεί να μην είναι διαθέσιμες στην περιοχή σας. Για να επικοινωνήσετε με την Dell σχετικά με πωλήσεις, τεχνική υποστήριξη ή θέματα εξυπηρέτησης πελατών:

- 1 Επισκεφτείτε τον ιστοχώρο **support.dell.com**.
- 2 Επαληθεύστε τη χώρα ή την περιοχή σας στο αναπτυσσόμενο μενού **Choose A Country/Region** (Επιλέξτε χώρα/περιοχή) στο κάτω μέρος της σελίδας.
- 3 Κάντε κλικ στην επιλογή **Contact Us** (Επικοινωνήστε μαζί μας) στην αριστερή πλευρά της σελίδας.
- 4 Επιλέξτε την κατάλληλη υπηρεσία ή τον κατάλληλο σύνδεσμο υποστήριξης με βάση τις ανάγκες σας.
- 5 Επιλέξτε την μέθοδο που σας βολεύει για την επικοινωνία σας με την Dell.

Παράρτημα

Ανακοίνωση της FCC (Ομοσπονδιακής Επιτροπής Επικοινωνιών) (μόνο για τις Η.Π.Α.)

Κατηγορία Β της FCC

Ο εξοπλισμός παράγει, χρησιμοποιεί και μπορεί να εκπέμψει ενέργεια ραδιοσυχνοτήτων και, αν η εγκατάσταση και η χρήση του δεν γίνουν με βάση όσα αναφέρει το εγχειρίδιο οδηγιών του κατασκευαστή, μπορεί να προκαλέσει παρεμβολή στη ραδιοφωνική και τηλεοπτική λήψη. Ο παρών εξοπλισμός υποβλήθηκε σε δοκιμές και διαπιστώθηκε ότι συμμορφώνεται προς τα όρια για ψηφιακές συσκευές Κατηγορίας Β, σύμφωνα με το Τμήμα 15 των κανόνων της FCC.

Η συγκεκριμένη συσκευή συμμορφώνεται προς το Τμήμα 15 των κανόνων της FCC. Η λειτουργία διέπεται από τις εξής δύο προϋποθέσεις:

- Η συσκευή δεν μπορεί να προκαλέσει επιζήμια παρεμβολή.
- Η συσκευή πρέπει να δέχεται οποιαδήποτε παρεμβολή λαμβάνει, συμπεριλαμβανομένης παρεμβολής που μπορεί να προκαλέσει ανεπιθύμητη λειτουργία.



ΕΙΔΟΠΟΙΗΣΗ: Οι κανονισμοί της FCC προβλέπουν ότι αλλαγές ή τροποποιήσεις που δεν είναι ρητά εγκεκριμένες από την Dell μπορεί να ακυρώσουν την εξουσιοδότησή σας για τη λειτουργία του συγκεκριμένου εξοπλισμού.

Τα όρια αυτά είναι σχεδιασμένα για να παρέχουν, σε εύλογο βαθμό, προστασία έναντι επιζήμιων παρεμβολών σε οικιακές εγκαταστάσεις. Ωστόσο, ουδεμία εγγύηση παρέχεται ότι δεν θα παρουσιαστούν παρεμβολές σε κάποια συγκεκριμένη εγκατάσταση. Αν ο συγκεκριμένος εξοπλισμός όντως προκαλέσει επιζήμια παρεμβολή σε ραδιοφωνική ή τηλεοπτική λήψη, γεγονός που μπορεί να εξακριβωθεί θέτοντας τον εξοπλισμό εντός και εκτός λειτουργίας, συνιστούμε να προσπαθήσετε να διορθώσετε την παρεμβολή με την εφαρμογή ενός ή περισσότερων από τα ακόλουθα μέτρα:

- Αλλάξτε τον προσανατολισμό της κεραίας λήψης.
- Αλλάξτε τη θέση του συστήματος σε σχέση με το δέκτη.

- Απομακρύνετε το σύστημα από το δέκτη.
- Συνδέστε το σύστημα σε διαφορετική πρίζα έτσι ώστε το σύστημα και ο δέκτης να ανήκουν σε διαφορετικά κυκλώματα διακλάδωσης.

Αν χρειαστεί, συμβουλευτείτε κάποιον αντιπρόσωπο της Dell ή κάποιον έμπειρο τεχνικό ραδιοφώνων/τηλεοράσεων που είναι σε θέση να σας προτείνει και άλλες λύσεις.

Σύμφωνα με τους κανονισμούς της FCC, για τη συσκευή ή τις συσκευές που καλύπτει το παρόν έγγραφο παρέχονται οι εξής πληροφορίες:

Όνομα προϊόντος:	Dell™ Studio 1535/1536
Αριθμός μοντέλου:	PP33L
Επωνυμία εταιρείας:	Dell Inc. Worldwide Regulatory Compliance & Environmental Affairs One Dell Way Round Rock, TX 78682 USA 512-338-4400

Ανακοίνωση της Macrovision για το προϊόν

Το συγκεκριμένο προϊόν ενσωματώνει τεχνολογία για προστασία πνευματικών δικαιωμάτων, η οποία προστατεύεται από τη νομοθεσία των Η.Π.Α. περί ευρεσιτεχνιών και άλλων δικαιωμάτων πνευματικής ιδιοκτησίας της Macrovision Corporation και άλλων κατόχων δικαιωμάτων. Η χρήση αυτής της τεχνολογίας για προστασία πνευματικών δικαιωμάτων πρέπει να είναι εξουσιοδοτημένη από τη Macrovision και προορίζεται για χρήσεις οικιακής και άλλης περιορισμένης προβολής εκτός αν υπάρχει διαφορετική εξουσιοδότηση από τη Macrovision. Απαγορεύεται η ανάστροφη μηχανίκευση ή η αποσυναρμολόγηση.

Πίνακας περιεχομένων

A

- αντιμετώπιση προβλημάτων
 διαγνωστικό πρόγραμμα της Dell, 37
 επαναφορά του υπολογιστή σε
 προγενέστερη κατάσταση
 λειτουργίας, 57-59
 Hardware Troubleshooter
 (Αντιμετώπιση προβλημάτων
 υλικού), 56
- ασφάλεια της συσκευής
 περιγραφή, 22

Δ

- διαγνωστικό πρόγραμμα
 Dell, 37
- διαγνωστικό πρόγραμμα της Dell
 εκκίνηση από τα μέσα με το όνομα
 Drivers and Utilities
 (Προγράμματα οδήγησης και
 βοηθητικές εφαρμογές), 39
 εκκίνηση από τον σκληρό δίσκο
 σας, 38
 πληροφορίες για, 37

E

- επανεγκατάσταση
 Windows Vista, 57-60

K

- κάμερα, 12
- Κάρτα ασύρματης τεχνολογίας
 Bluetooth
 λυχία κατάστασης συσκευής, 14
- κουμπιά δείκτη-στιλό
 (track stick)/επιφάνειας
 αφής περιγραφή, 17
- κουμπιά ελέγχου μέσω
 περιγραφή, 12
- κουμπιά επιφάνειας αφής
 περιγραφή, 17
- κουμπί τροφοδοσίας
 περιγραφή, 14

Λ

- λειτουργικό σύστημα
 επανεγκατάσταση των
 Windows Vista, 57-60
- λογισμικό
 προβλήματα, 53
- λυχνία τροφοδοσίας
 συνθήκες, 54
- λυχνίες κατάστασης συσκευών
 περιγραφή, 13

M

μηνύματα

σφάλμα, 45

μηνύματα σφαλμάτων, 45

μονάδα σκληρού δίσκου

προβλήματα, 44

μονάδες δίσκου

προβλήματα, 43

μπαταρία

αφαίρεση, 23

O

οδηγοί

Program Compatibility wizard

(οδηγός συμβατότητας

προγράμματος), 53

οθόνη

περιγραφή, 12

Π

προβλήματα

δεν γίνεται εκκίνηση του
υπολογιστή, 52

διαγνωστικό πρόγραμμα της Dell, 37

επαναφορά του υπολογιστή σε
προγενέστερη κατάσταση
λειτουργίας, 57-59

η λειτουργία προγράμματος
επανεπιλημμένα διακόπτεται
αιφνιδίως, 52

προβλήματα (*συνέχεια*)

η λειτουργία του υπολογιστή
διακόπτεται αιφνιδίως, 52-53

κλειδώματα, 52

λογισμικό, 52-53

μηνύματα σφαλμάτων, 45

μονάδες δίσκου, 43

μπλε οθόνη, 53

ο υπολογιστής δεν αποκρίνεται
πλέον, 52

συμβατότητα προγραμμάτων και
Windows, 53

συνθήκες λυχνίας τροφοδοσίας, 54

το πρόγραμμα δεν αποκρίνεται
πλέον, 52

τροφοδοσία, 54

προβλήματα ασυμβατότητας

λογισμικού και υλικού, 56

προδιαγραφές, 27

Σ

συστοιχία ψηφιακών
μικροφώνων, 17

σύνδεσμος δικτύου
περιγραφή, 19

σύνδεσμος μόντεμ
περιγραφή, 22

σύνδεσμος IEEE 1394
περιγραφή, 19

T

τροφοδοσία
προβλήματα, 54

Υ

υλικό
διαγνωστικό πρόγραμμα της Dell, 37
υποδοχή καλωδίου ασφαλείας
περιγραφή, 21
υπολογιστής
προδιαγραφές, 27
επαναφορά σε προγενέστερη
κατάσταση λειτουργίας, 57-59
δεν αποκρίνεται πλέον, 52
η λειτουργία διακόπτεται
αιφνιδίως, 52-53

C

CD με το όνομα
Drivers and Utilities
(Προγράμματα οδήγησης
και βοηθητικές εφαρμογές)
διαγνωστικό πρόγραμμα της Dell, 37
Check Disk (Έλεγχος δίσκου), 44

D

DellConnect, 64

H

Hardware Troubleshooter
(Αντιμετώπιση προβλημάτων
υλικού), 56

S

System Restore (Επαναφορά
συστήματος), 57-59

W

Windows Vista
επανεγκατάσταση, 57-60
Program Compatibility wizard
(Οδηγός συμβατότητας
προγράμματος), 53
System Restore (Επαναφορά
συστήματος), 57-59

